

krepel
deuren

ConForm stompe nastel kozijnen

Technische documentatie



Index

- Technische omschrijving ConForm stompe kozijnen pagina 1
- Overzicht modellen pagina 2
- Kozijn zonder bovenlicht model CNS-1 pagina 3
- Kozijn met bovenlicht model CNS-2 pagina 4
- Kozijn met spiegelstuk model CNS-11 pagina 5
- Kozijn zonder bovenlicht met zijlicht model CNS-4 pagina 6
- Kozijn met boven- en zijlicht model CNS-5 pagina 7
- Kozijn met spiegelstuk en zijlicht model CNS-14 pagina 8
- Kozijn zonder bovenlicht met aan beide zijden een zijlicht model CNS-4-D pagina 9
- Kozijn met bovenlicht met aan beide zijden een zijlicht model CNS-5-D pagina 10
- Kozijn met spiegelstuk met aan beide zijden een zijlicht model CNS-14-D pagina 11
- Dubbeldeurs kozijn zonder bovenlicht model CNS-6 pagina 12
- Dubbeldeurs kozijn met bovenlicht model CNS-7 pagina 13
- Dubbeldeurs kozijn met spiegelstuk model CNS-16 pagina 14
- Scharnierplaat uitfrezingen t.b.v. deurhoogte 2015 – 2115 – 2315mm pagina 15 t/m 17
- Sluitplaat t.b.v. N1200 serie en Hoppe HCS pagina 18
- Bevestigingsmaatvoering t.b.v. kozijn met en/of zonder bovenlicht pagina 19
- Hoekopstellingen pagina 20
- Inbouw- en sparingmaten pagina 21
- Montagehandleiding t.b.v. Krepel ConForm houten kozijn pagina 22

Technische omschrijving ConForm stompe kozijnen

Houtsoort:

Hardhout, gevingerlast foutvrij

Wanddiktes / Netto houtmaat:

Stomp t.b.v. muurdikte 70/100mm.

Stijlen :56 x 81/111 mm.

Bovendorpels :56 x 81/111 mm.

Tussendorpels :65 x 81/111 mm.

Tussenstijlen :73 x 81/111 mm.

Koplatten :10 x 33 mm.

Kozijn / deurafmeting:

Kozijnen zonder bovenlicht t.b.v. deurhoogte 2015 – 2115 – 2315mm. Kozijnen met bovenlicht stijllengte t/m 2640 mm. Standaard deurbreedte 530 t/m 1230 mm, 50 mm oplopend.

Afwerking:

Kozijnen worden standaard tweemaal gespoten met een grondverf in de kleur wit met een droge laagdikte van ca. 100 µ.

Sluitplaten:

Kozijnen worden voorzien van een verstelbare sluitplaat, geschikt voor Nemef loopslot 1255, vrij- en bezetslot, 1264 en dag- en nachtslot 1266. Bij een kastslot een sluitplaat afgerond type P1256/17.

Scharnierinkrozingen:

Stompe kozijnen worden standaard voorzien van drie scharnierinkrozingen met afgeronde hoeken, volgens standaard maatvoering 530 t/m 930 x 2015 – 2115 – 2315 mm (scharnierhoogte volgens tekening). Bij grotere deurafmetingen en/of zwaardere deuren kan het gebruik van een extra scharnier en/of een afwijkend scharnier noodzakelijk zijn.

Bevestigingsgaten:

Per kozijn zijn 6 of 8 bevestigingsgaten voorgeboord.

Bevestigingsmaterialen:

Afstandschroeven, 6 x 100 mm met bijpassende pluggen.

Afdekdopjes:

Worden los meegeleverd in de kleuren Ral 9010 (Wit).

Koplatten:

3 x haaks gekort op breedte en lengte, 10 x 33 mm.

Glaslatten:

De glaslatten zijn 4 x haaks afgekort en gehecht in de lichtvlakken. De kopmaat bij het stompe kozijn is 20 x 32 mm. Bij brandwerende kozijnen worden merbau glaslatten toegepast.

zonder bovenlicht

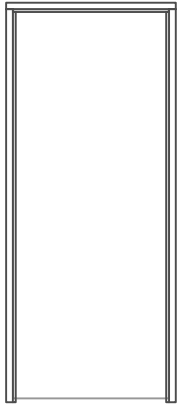

CNS-1

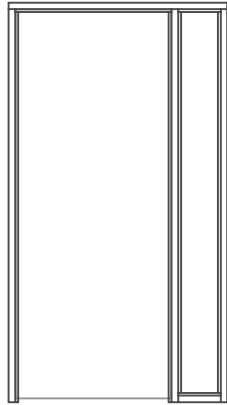

CNS-4

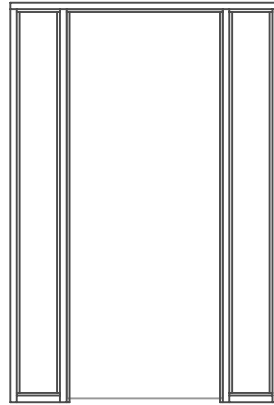

CNS-4-D

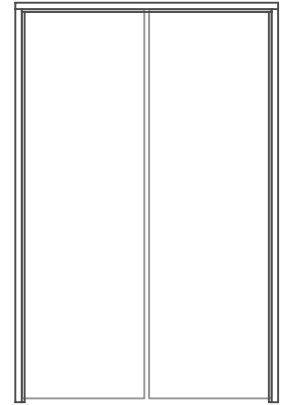

CNS-6

met bovenlicht

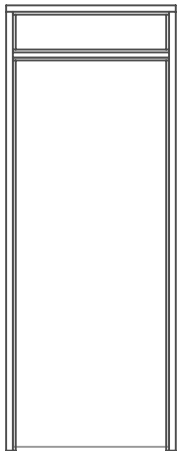

CNS-2

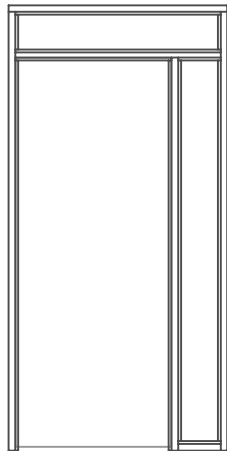

CNS-5

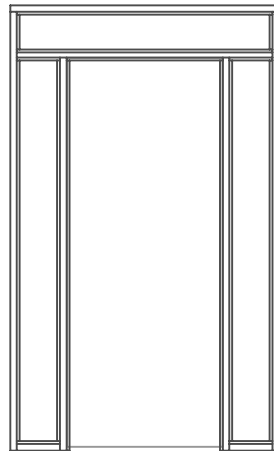

CNS-5-D

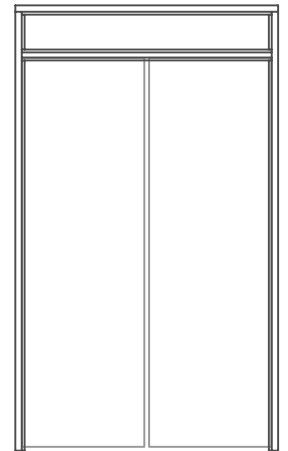

CNS-7

met spiegelstuk

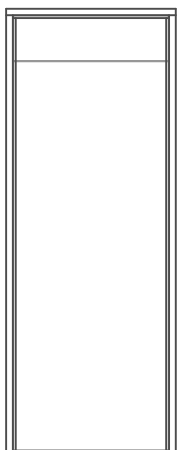

CNS-11

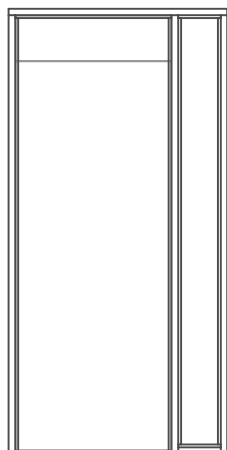

CNS-14

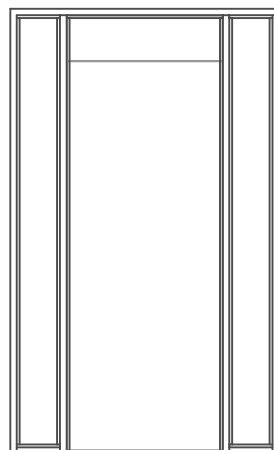

CNS-14-D

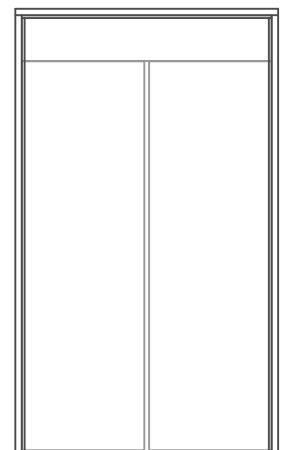

CNS-16

Datum:
25-02-2015

Krepel stomp houten nastelkozijn
ConForm

Gew.

Modellen

krepel
deuren

Spanninghoogte 2039 / 2139 / 2339mm

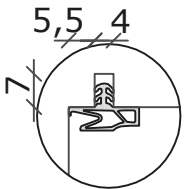
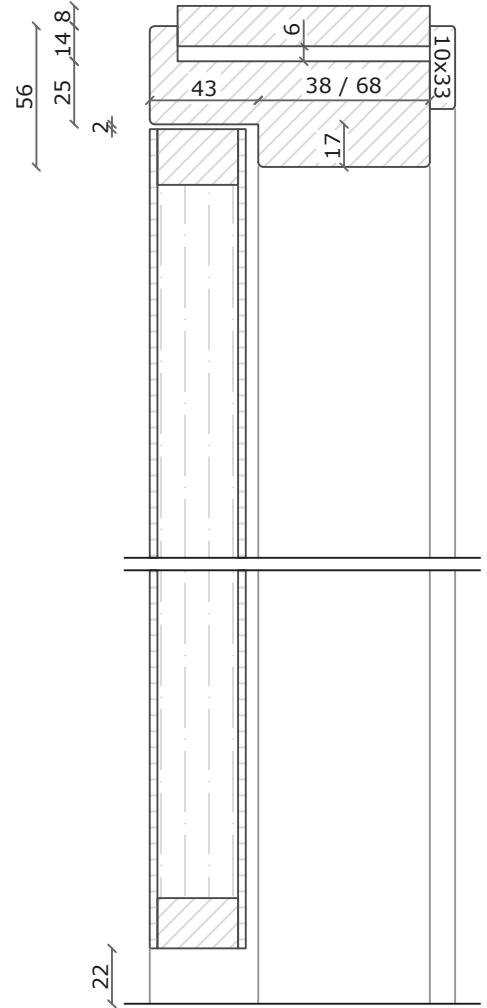
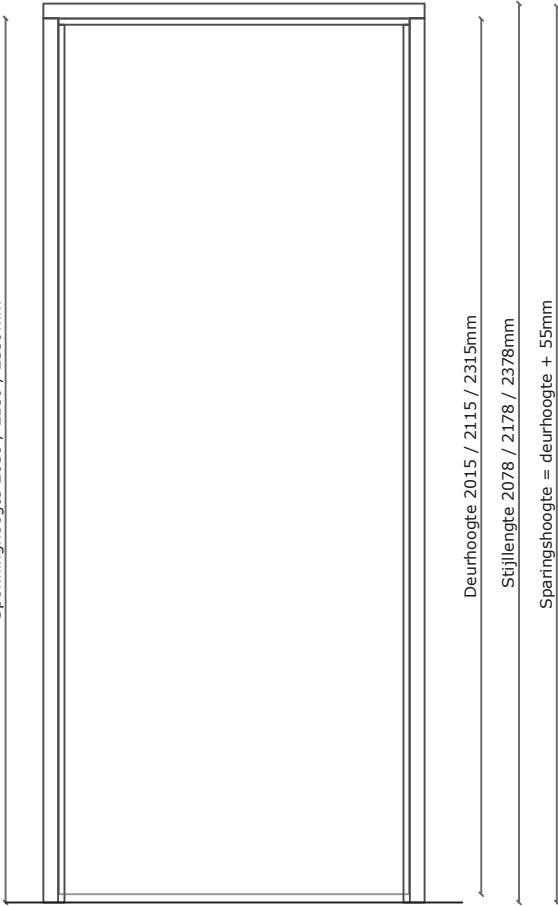

Optioneel
Deventer
kaderprofiel
S6699 BS

Dagmaat = deurbreedte - 34mm

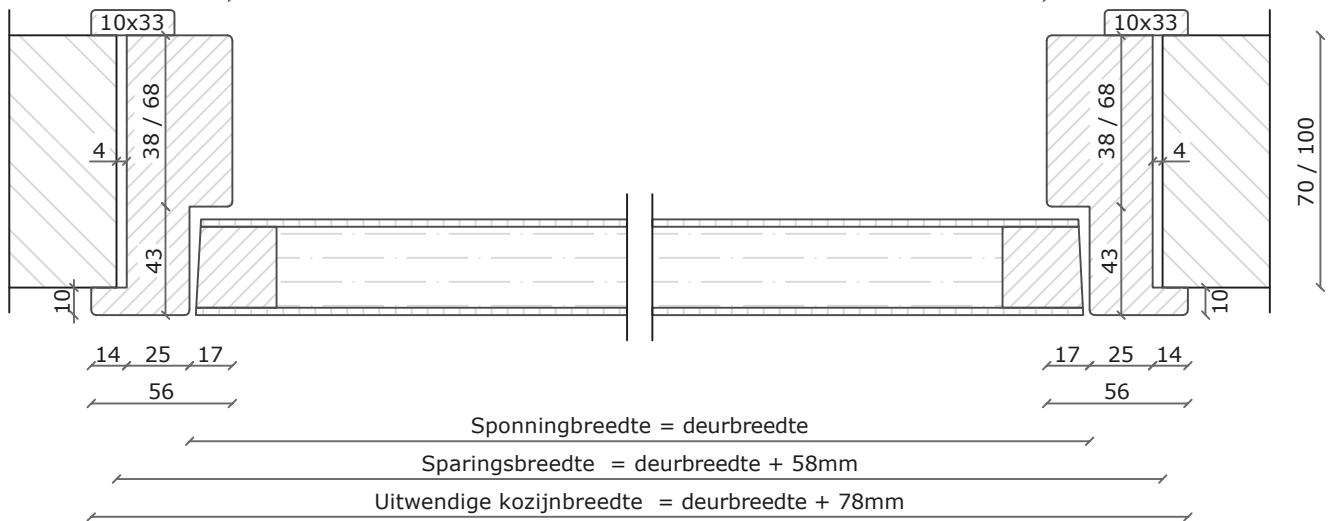

Datum:
25-02-2015

Krepel stomp houten nastelkozijn
ConForm CNS-1

Gew.
13-10-2020

Zonder bovenlicht

krepel
deuren

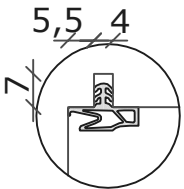
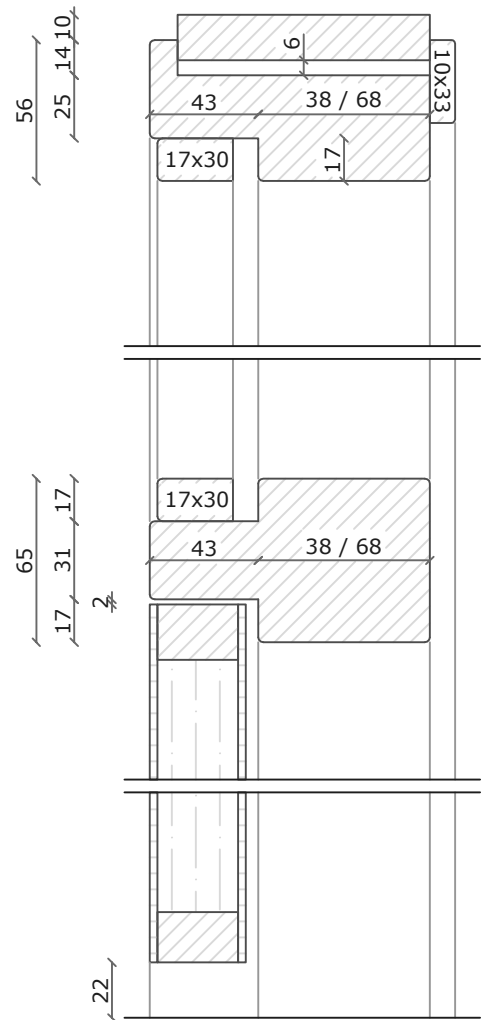
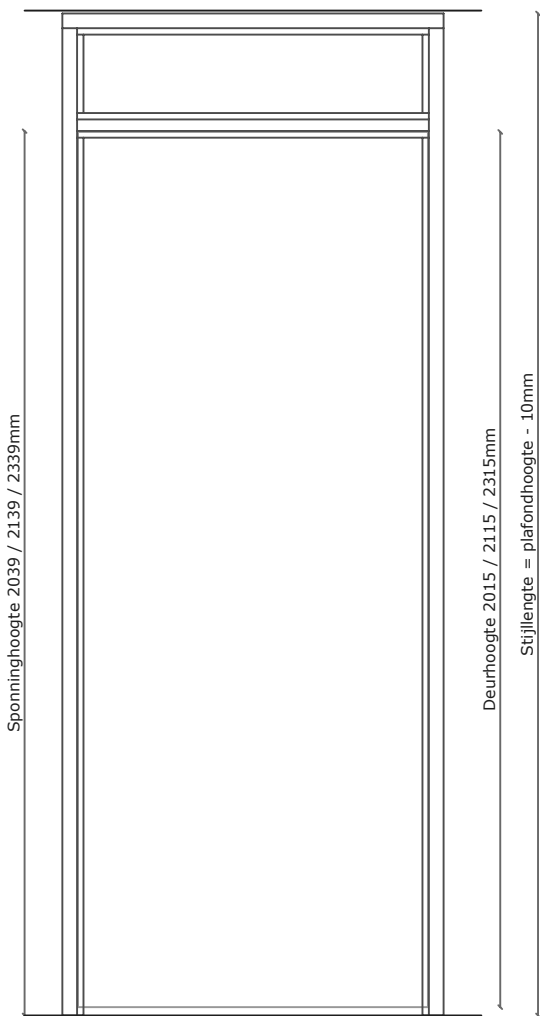

Optioneel
Deventer
kaderprofiel
S6699 BS

Dagmaat = deurbreedte - 34mm

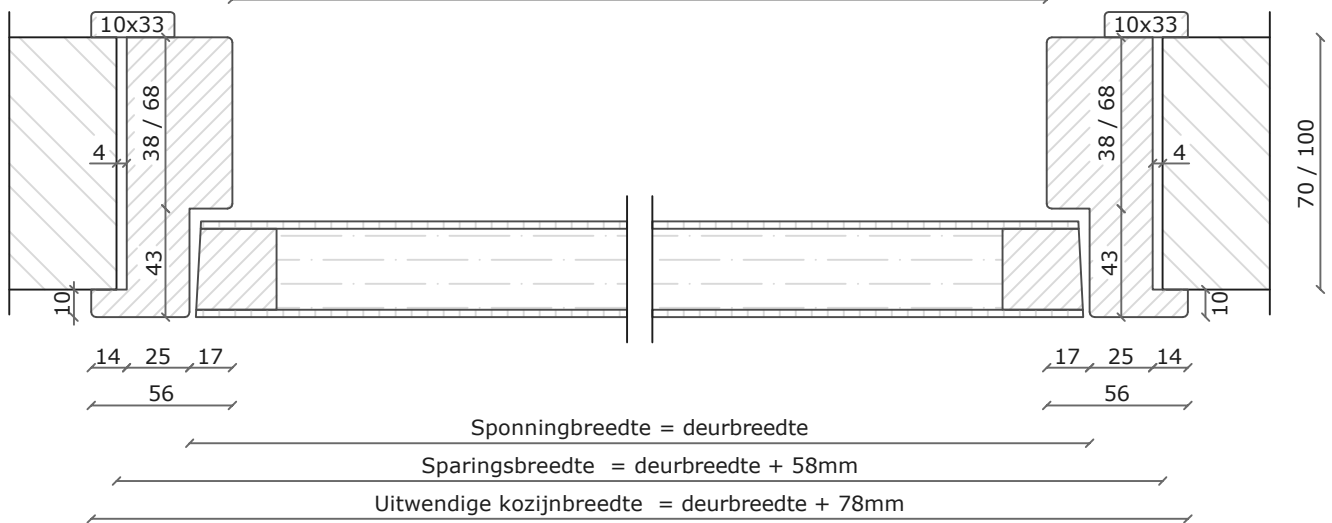

Datum:
25-02-2015

Krepel stomp houten nastelkozijn
ConForm CNS-2

Gew.
13-10-2020

Met bovenlicht

krepel
deuren

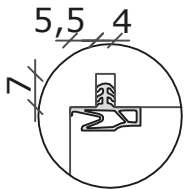
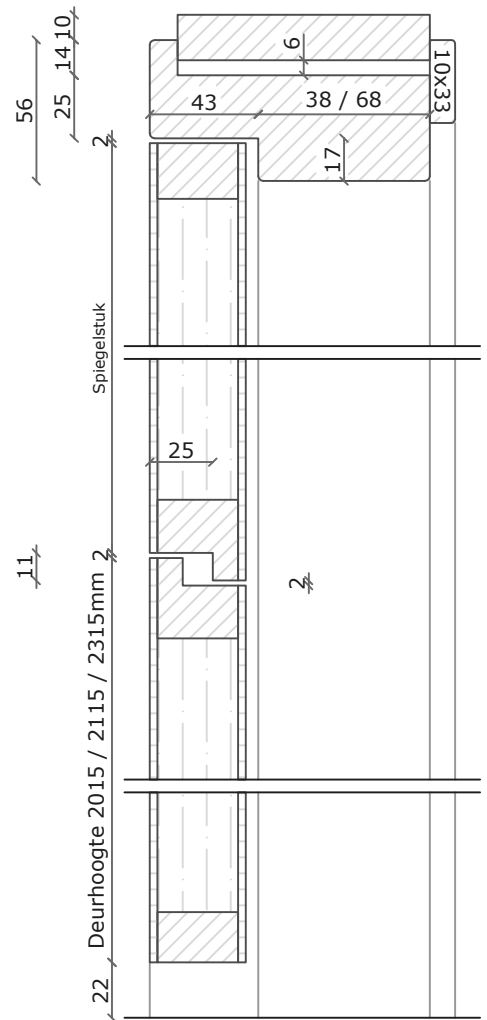
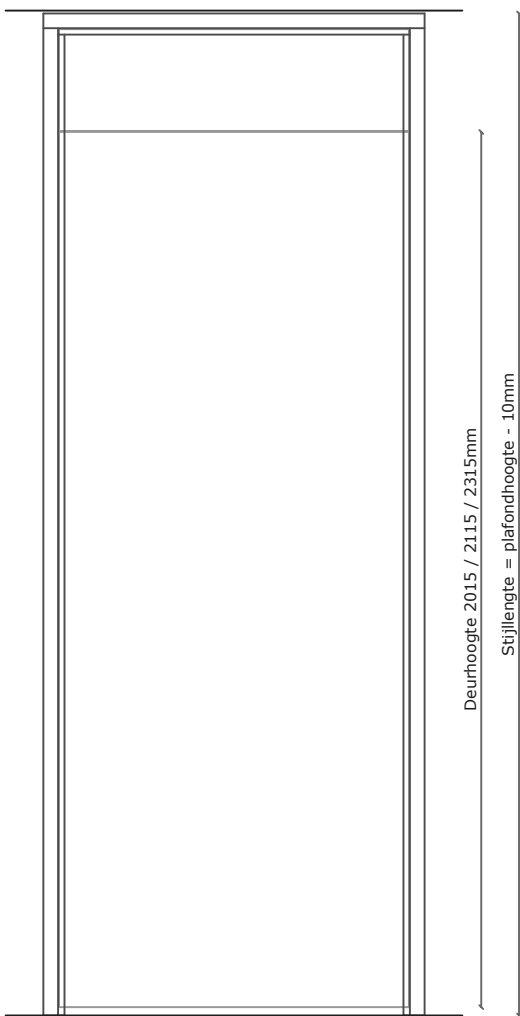

Optioneel
Deventer
kaderprofiel
S6699 BS

Dagmaat = deurbreedte - 34mm

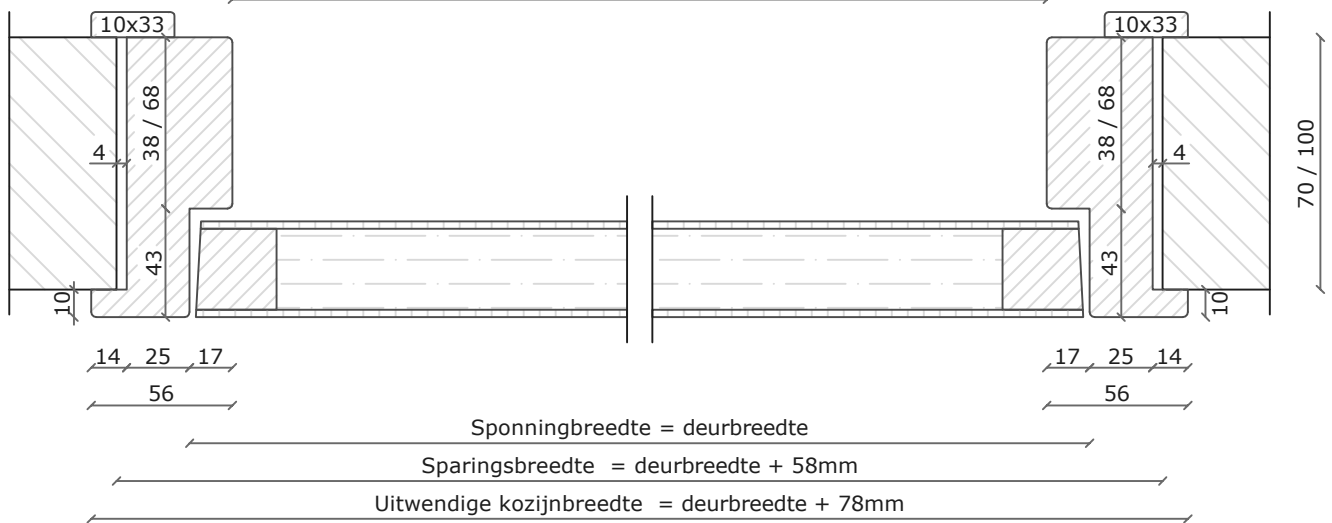

Datum:
25-02-2015

Krepel stomp houten nastelkozijn
ConForm CNS-11

Gew.
13-10-2020

Met spiegelstuk

krepel
deuren

Spanninghoogte 2039 / 2139 / 2339mm

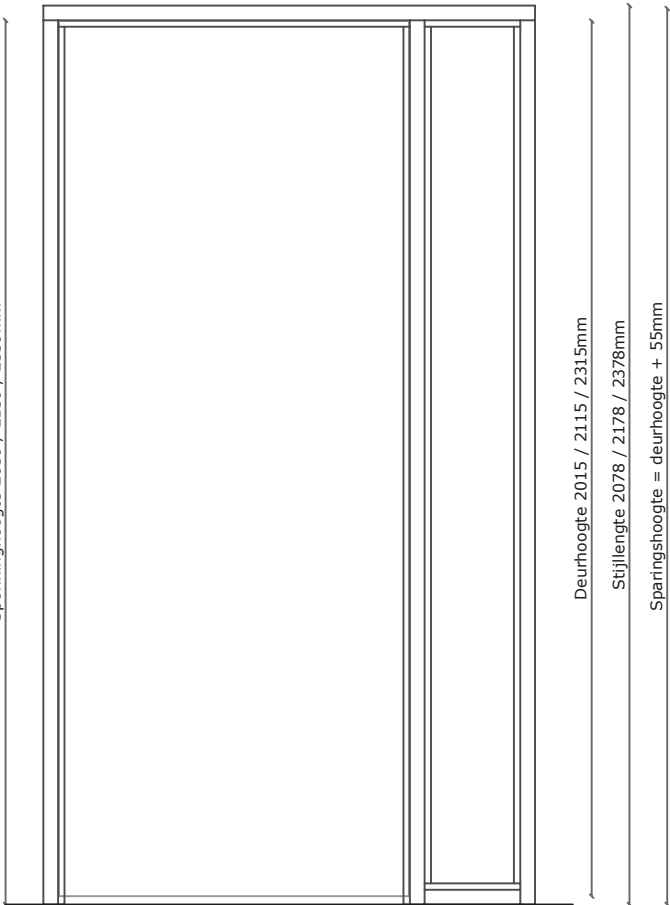

Deurhoogte 2015 / 2115 / 2315mm

Stijlengte 2078 / 2178 / 2378mm

Spanninghoogte = deurhoogte + 55mm

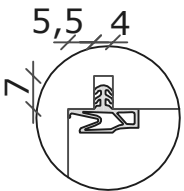
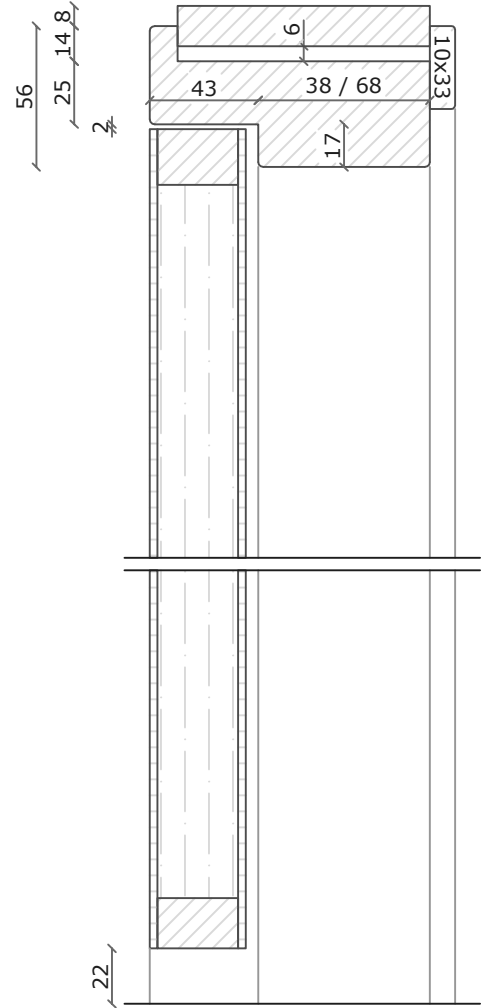

Optioneel
Deventer
kaderprofiel
S6699 BS

Dagmaat = deurbreedte - 34mm

73

Dagmaat glasvlak

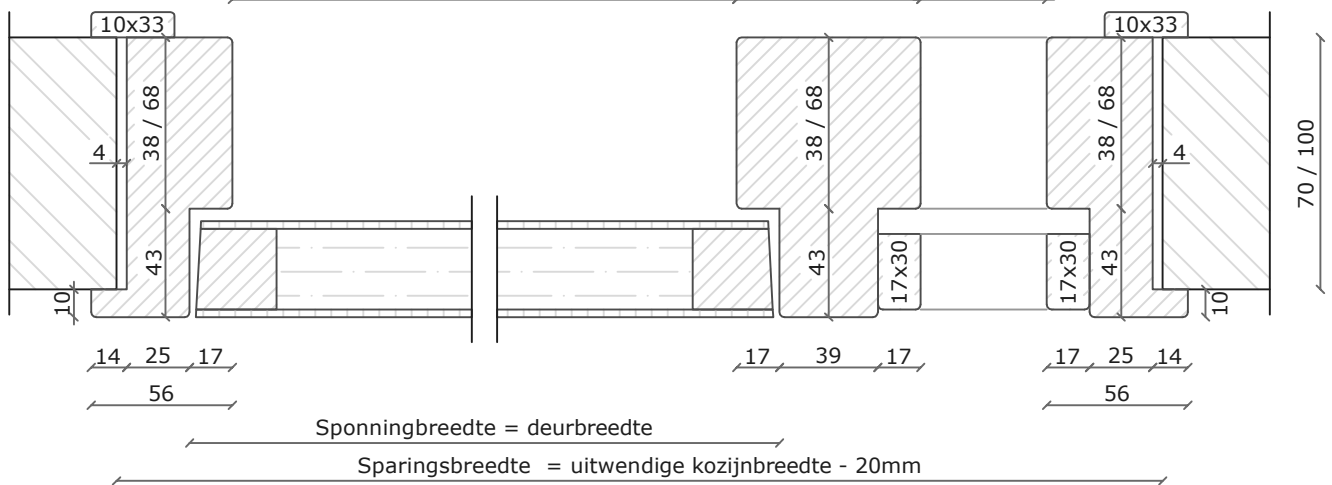

Spanningbreedte = deurbreedte

Sparingsbreedte = uitwendige kozijnbreedte - 20mm

Datum:
25-02-2015

Krepel stomp houten nastelkozijn
ConForm CNS-4

Gew.
13-10-2020

Zonder bovenlicht met zijlicht

krepel
deuren

Spanninghoogte 2039 / 2139 / 2339mm

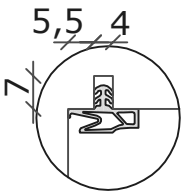
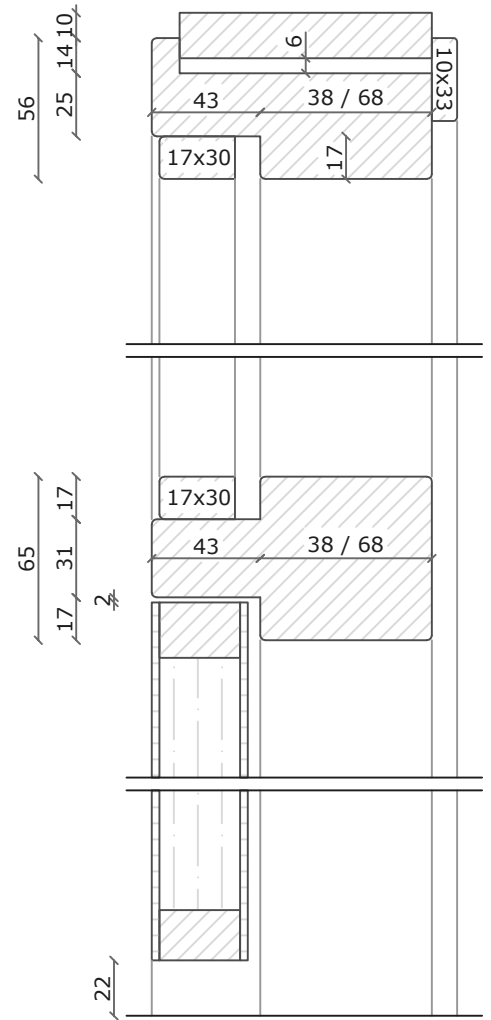
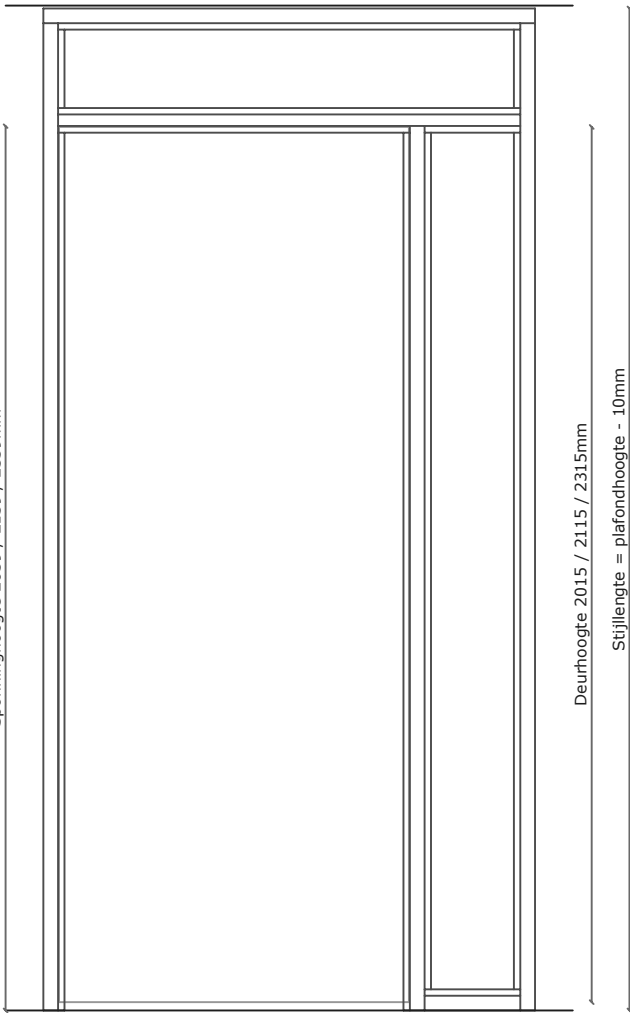

Optioneel
Deventer
kaderprofiel
S6699 BS

Dagmaat = deurbreedte - 34mm 73 Dagmaat glasvlak

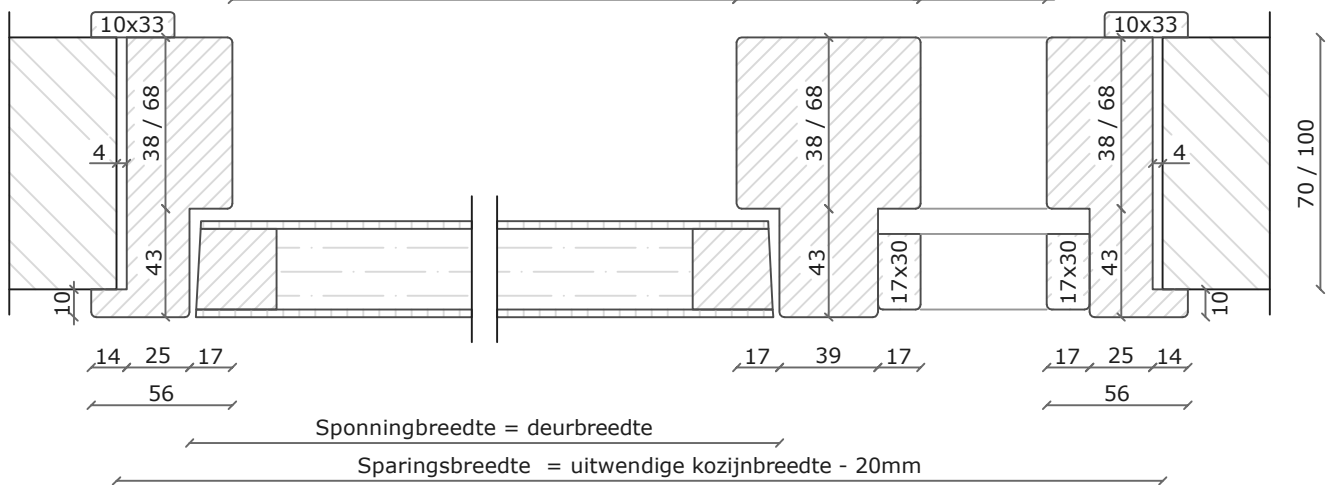

Datum:
25-02-2015

Krepel stomp houten nastelkozijn
ConForm CNS-5

Gew.
13-10-2020

Met bovenlicht en zijlicht

krepel
deuren

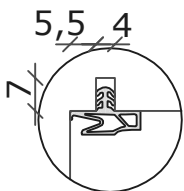
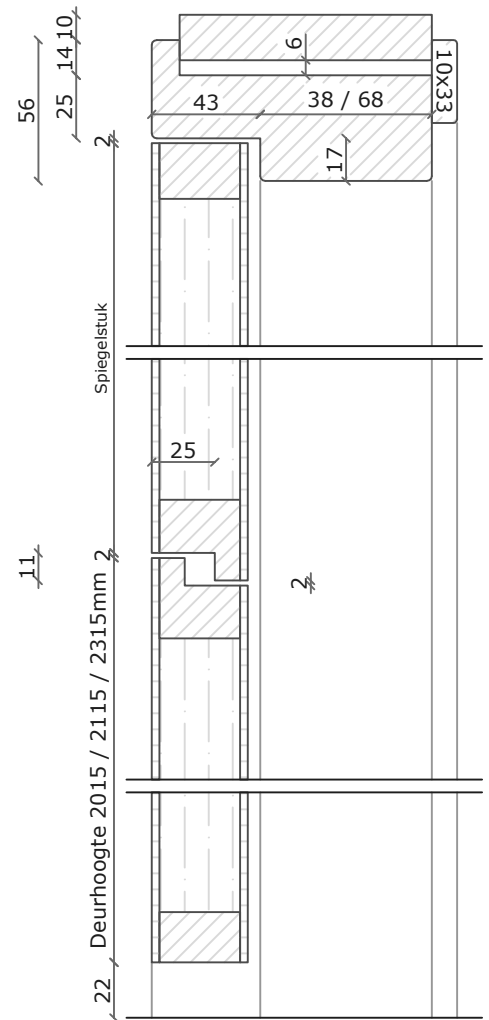
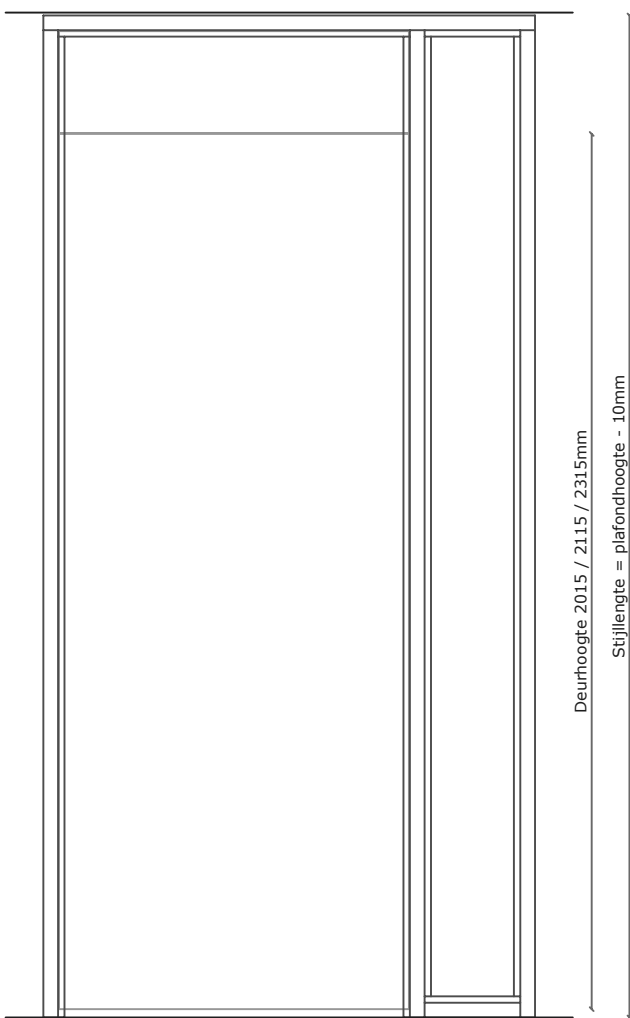

Optioneel
Deventer
kaderprofiel
S6699 BS

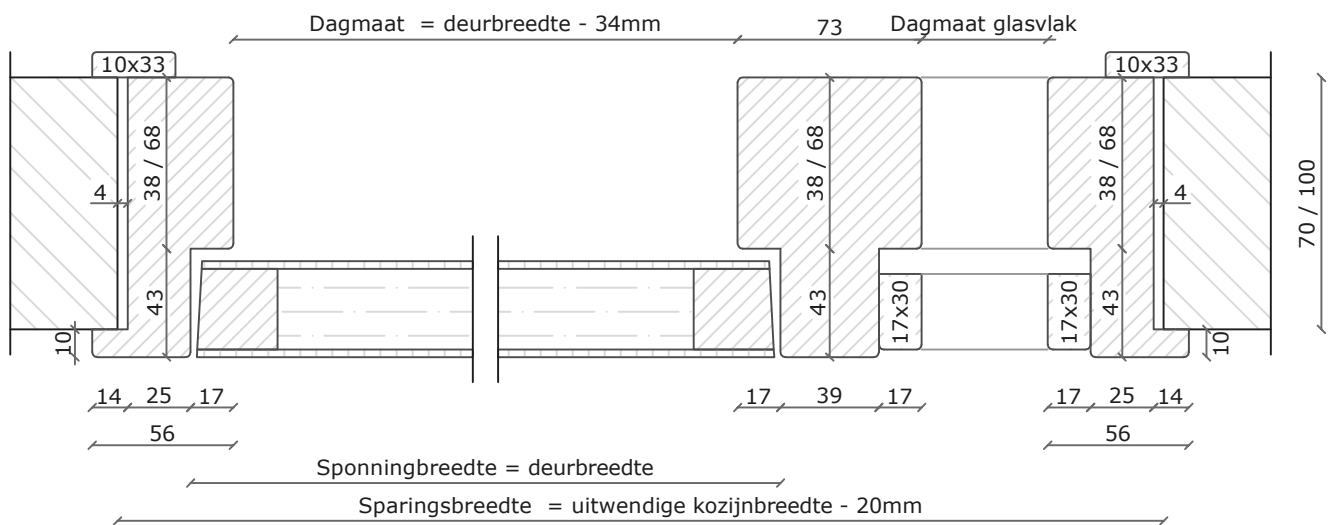

Datum:
25-02-2015

Krepel stomp houten nastelkozijn
ConForm CNS-14

Gew.
13-10-2020

Met spiegelstuk en zijlicht

krepel
deuren

Spanninghoogte 2039 / 2139 / 2339mm

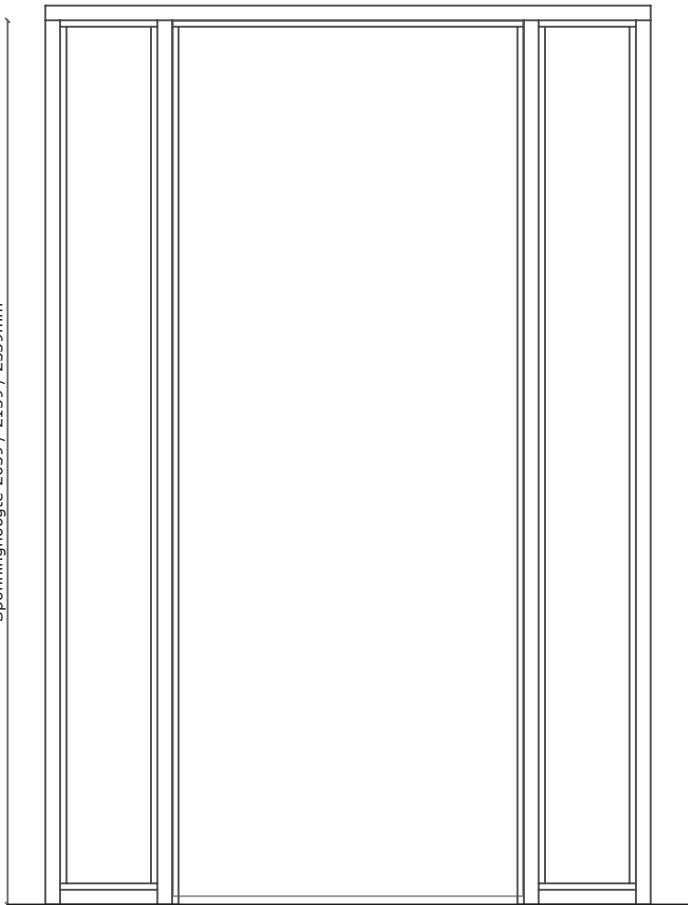

Deurhoogte 2015 / 2115 / 2315mm

Stijlengte 2078 / 2178 / 2378mm

Spanninghoogte = deurhoogte + 55mm

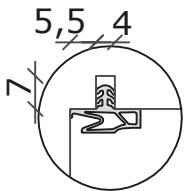
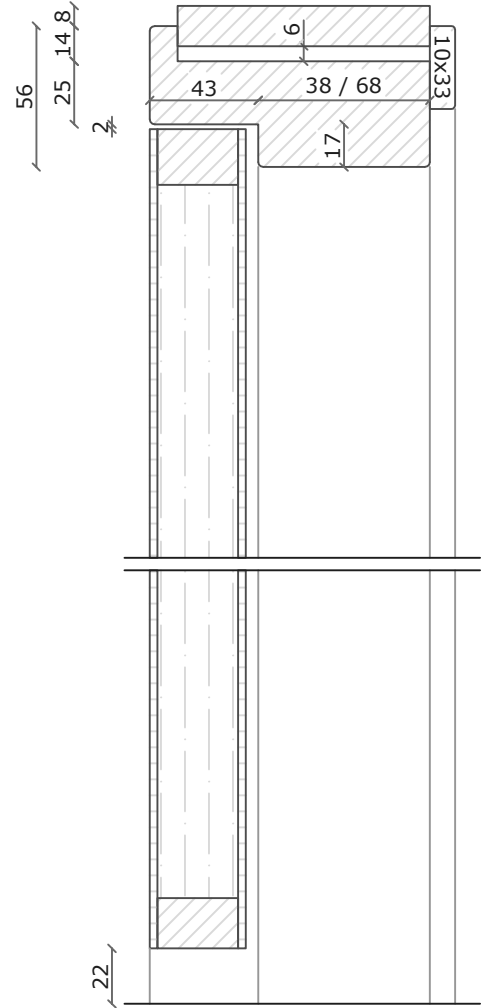

Optioneel
Deventer
kaderprofiel
S6699 BS

Dagmaat glasvlak

Dagmaat = deurbreedte - 34mm

Dagmaat glasvlak

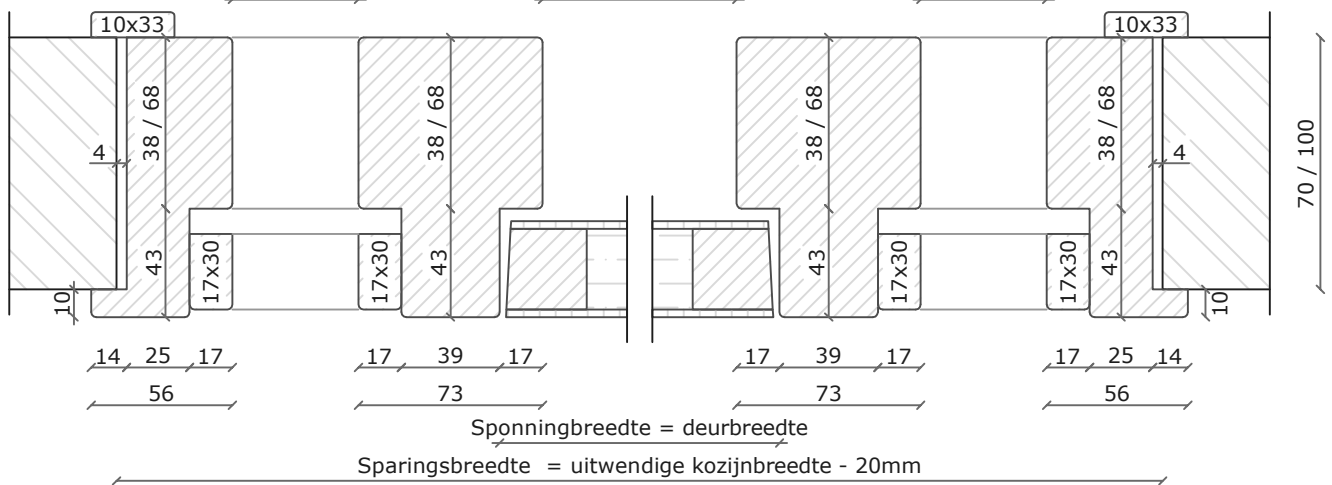

Datum:
25-02-2015

Krepel stomp houten nastelkozijn
ConForm CNS-4-D

Gew.
13-10-2020

Zonder bovenlicht met zijlicht aan de hang- en sluitzijde

krepel
deuren

Spanninghoogte 2039 / 2139 / 2339mm

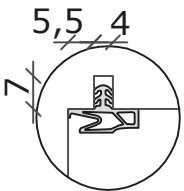
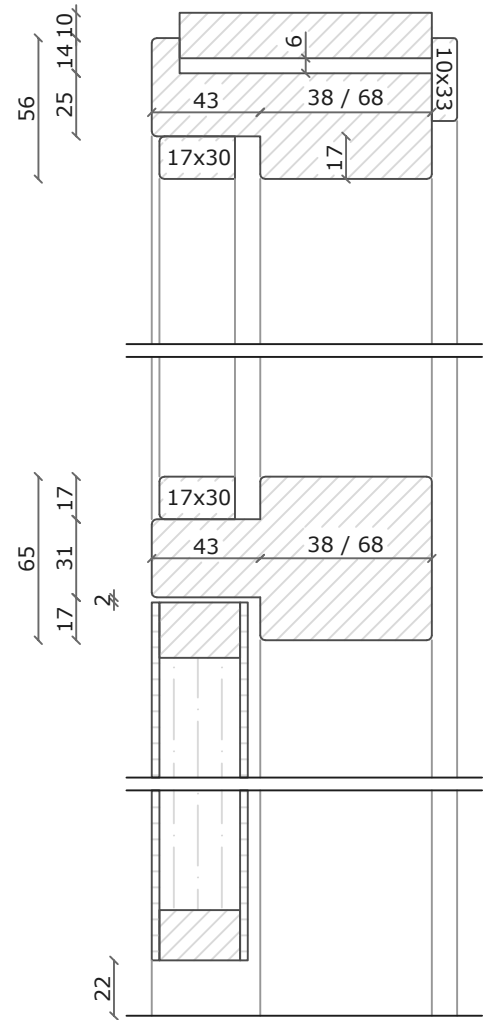
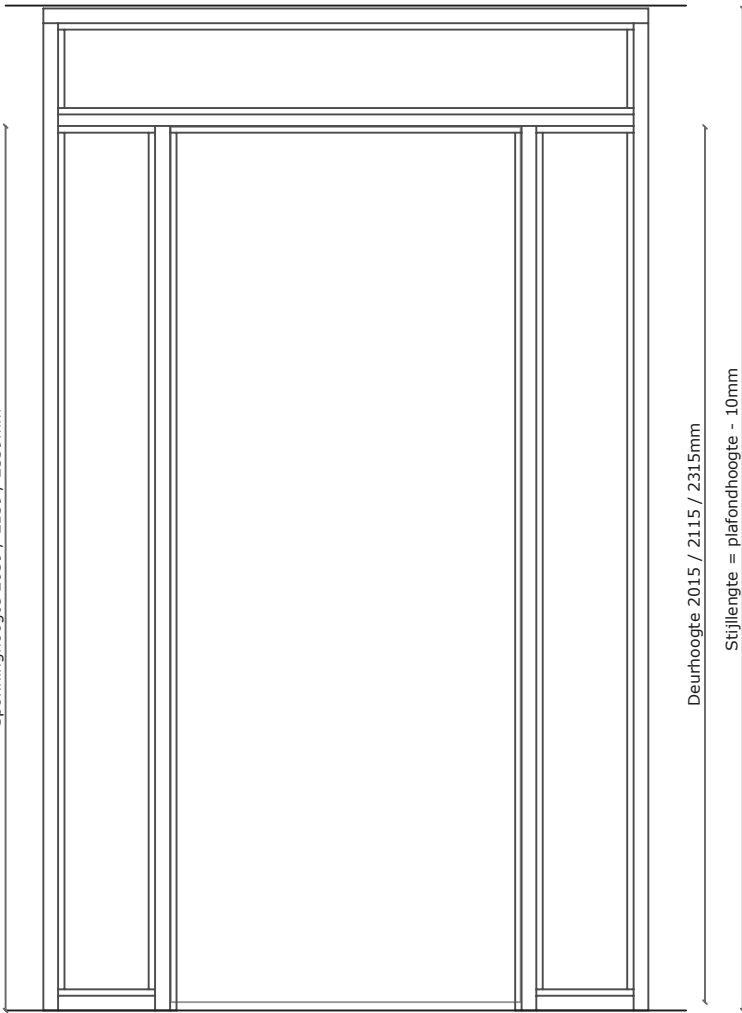

Optioneel
Deventer
kaderprofiel
S6699 BS

Dagmaat glasvlak

Dagmaat = deurbreedte - 34mm

Dagmaat glasvlak

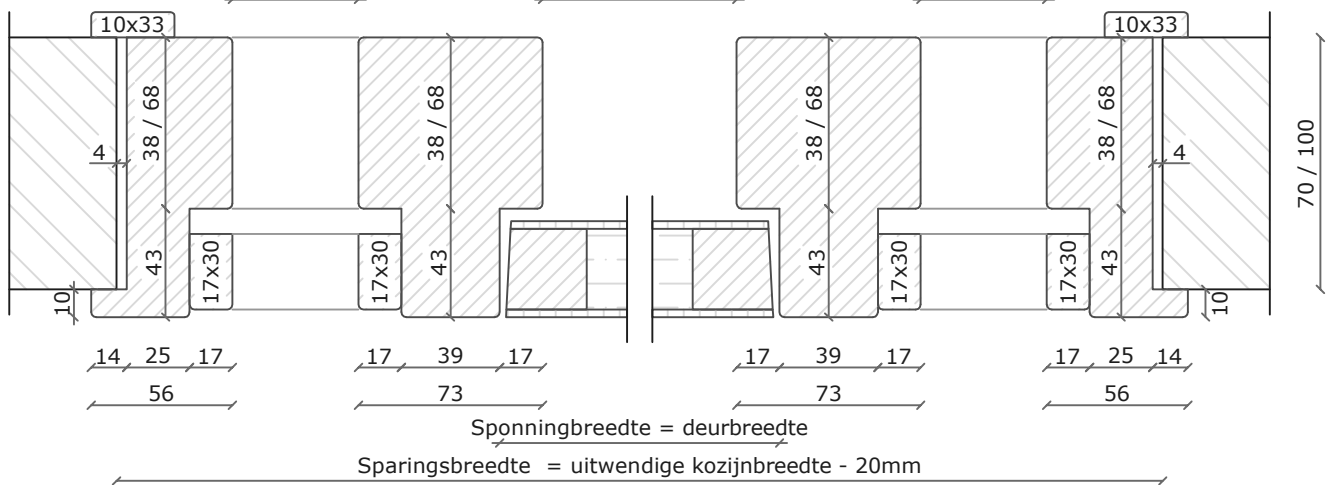

Datum:
25-02-2015

Krepel stomp houten nastelkozijn
ConForm CNS-5-D

Gew.
13-10-2020

Met bovenlicht en zijlicht aan de hang- en sluitzijde

krepel
deuren

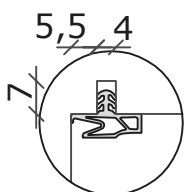
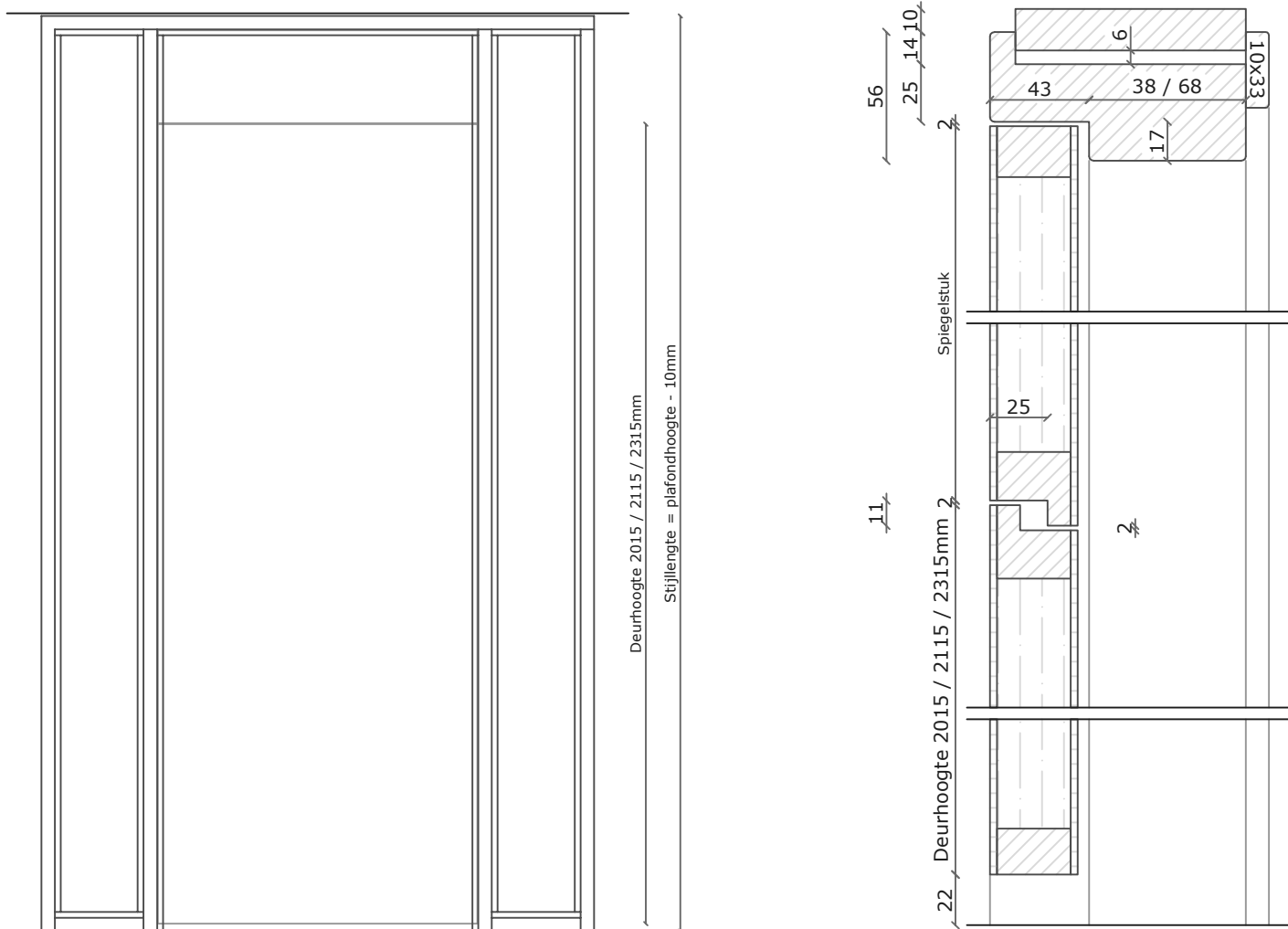

Optioneel
Deventer
kaderprofiel
S6699 BS

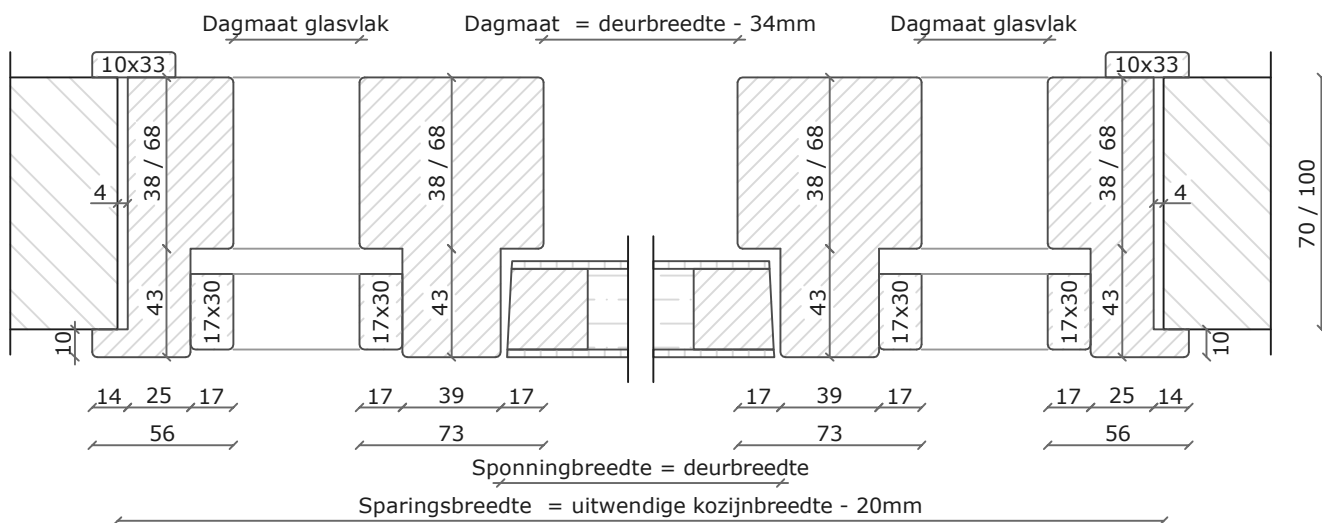

Datum:
25-02-2015

Krepel stomp houten nastelkozijn
ConForm CNS-14-D

Gew.
13-10-2020

Met spiegelstuk en zijlicht aan de hang- en sluitzijde

krepel
deuren

Spanninghoogte 2039 / 2139 / 2339mm

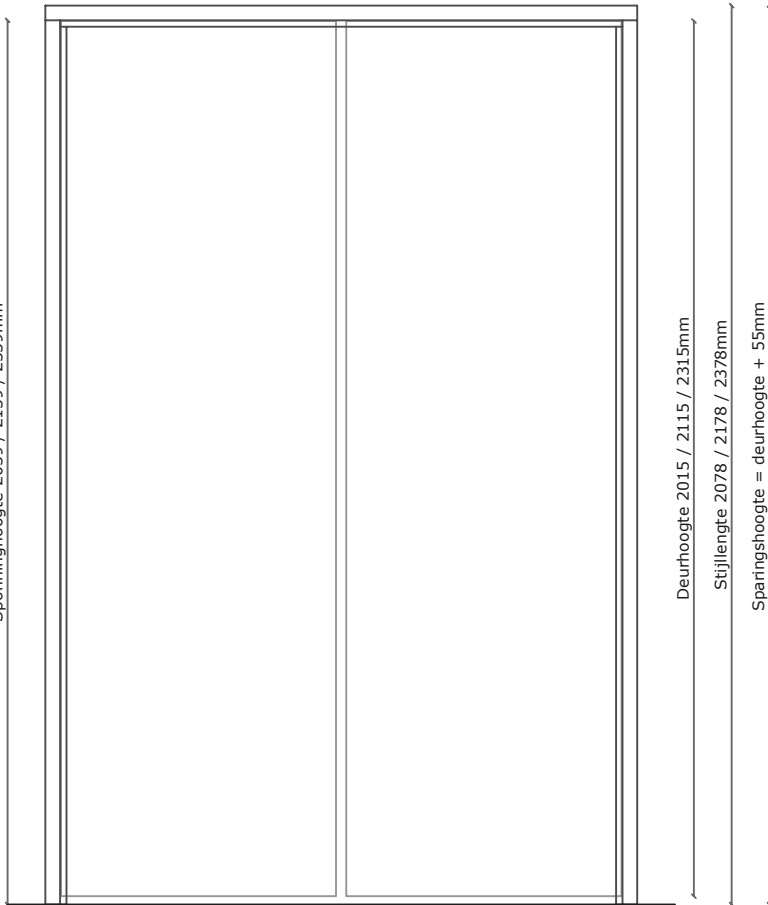

Deurhoogte 2015 / 2115 / 2315mm

Stijlengte 2078 / 2178 / 2378mm

Sparingshoogte = deurhoogte + 55mm

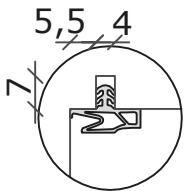
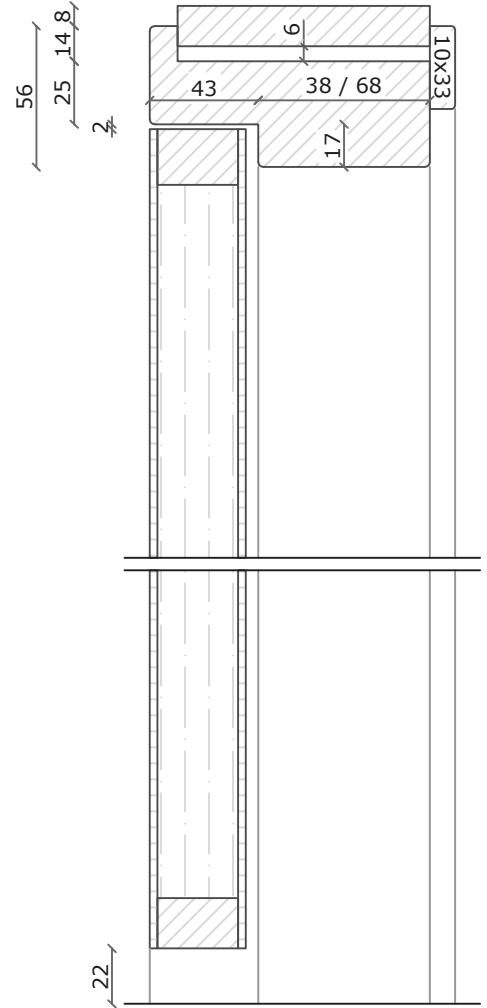

Optioneel
Deventer
kaderprofiel
S6699 BS

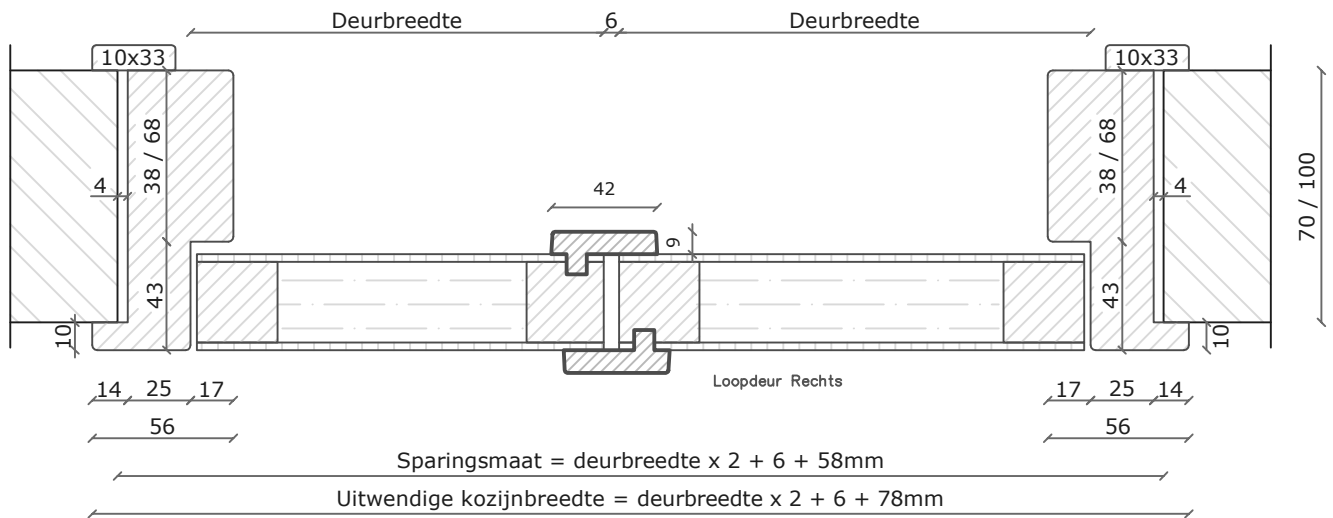

Datum:
25-02-2015

Krepel stomp houten nastelkozijn
ConForm CNS-6

Gew.
19-10-2020

Dubbeldeurs zonder bovenlicht

krepel
deuren

Spanninghoogte 2039 / 2139 / 2339mm

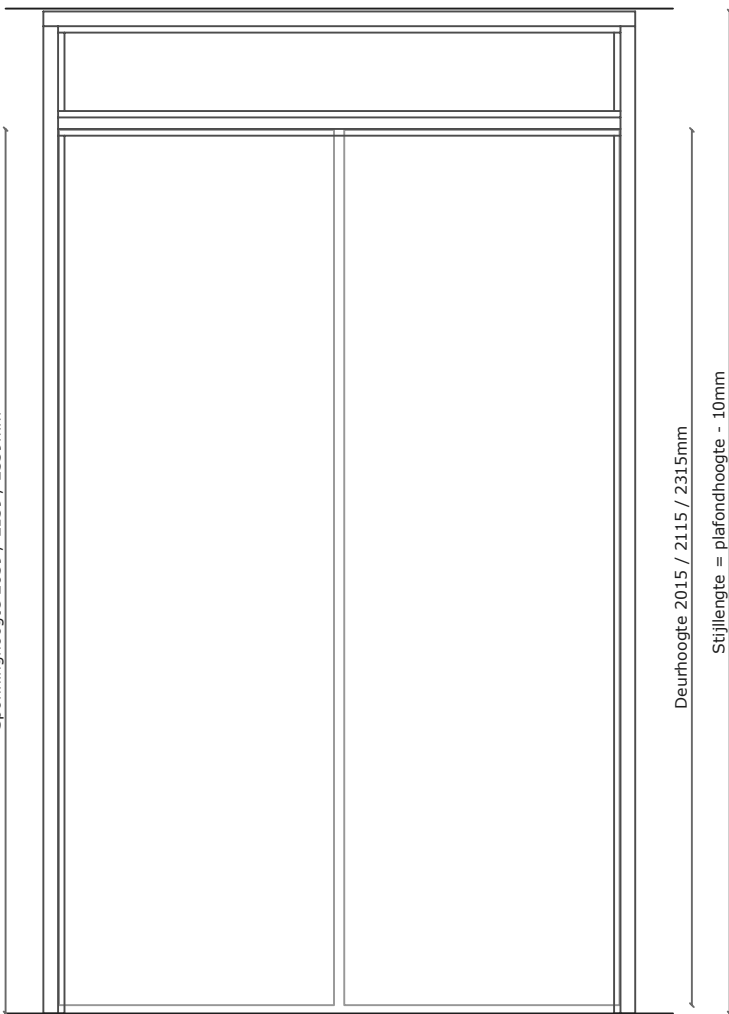

Deurhoogte 2015 / 2115 / 2315mm
Stijlhoogte = plafondhoogte - 10mm

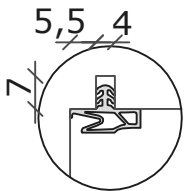
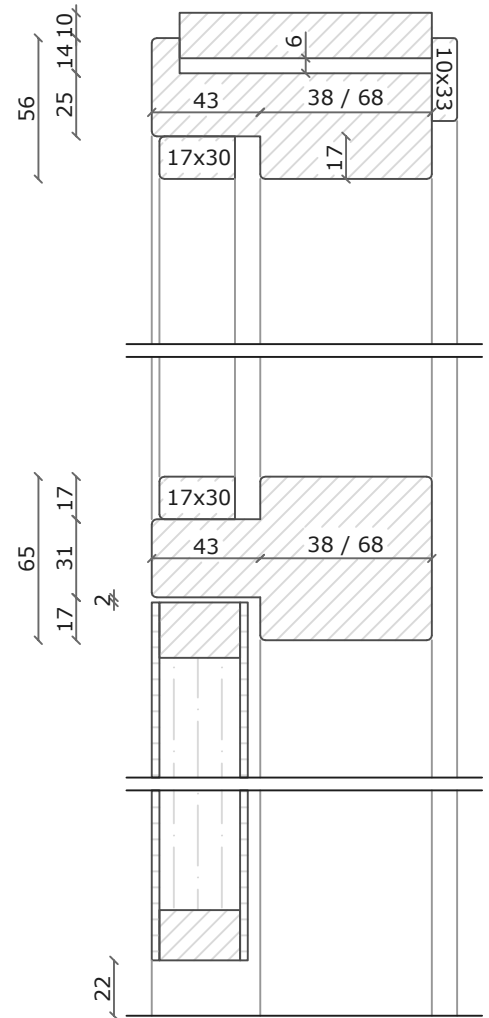

Optioneel
Deventer
kaderprofiel
S6699 BS

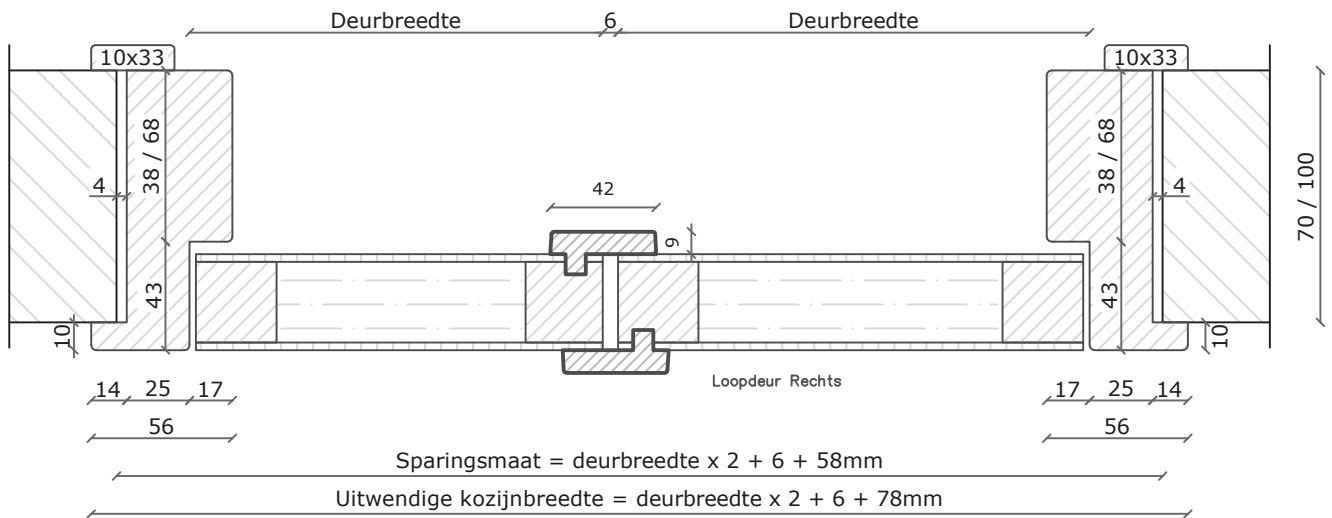

Datum:
25-02-2015

Krepel stomp houten nastelkozijn
ConForm CNS-7

Gew.
13-10-2020

Dubbeldeurs met bovenlicht

krepel
deuren

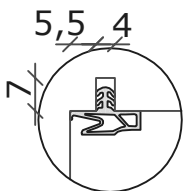
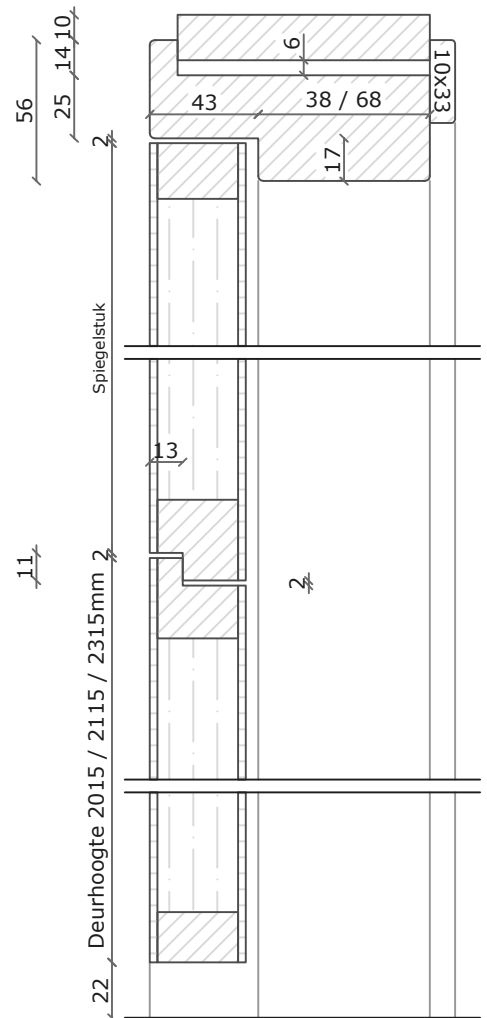
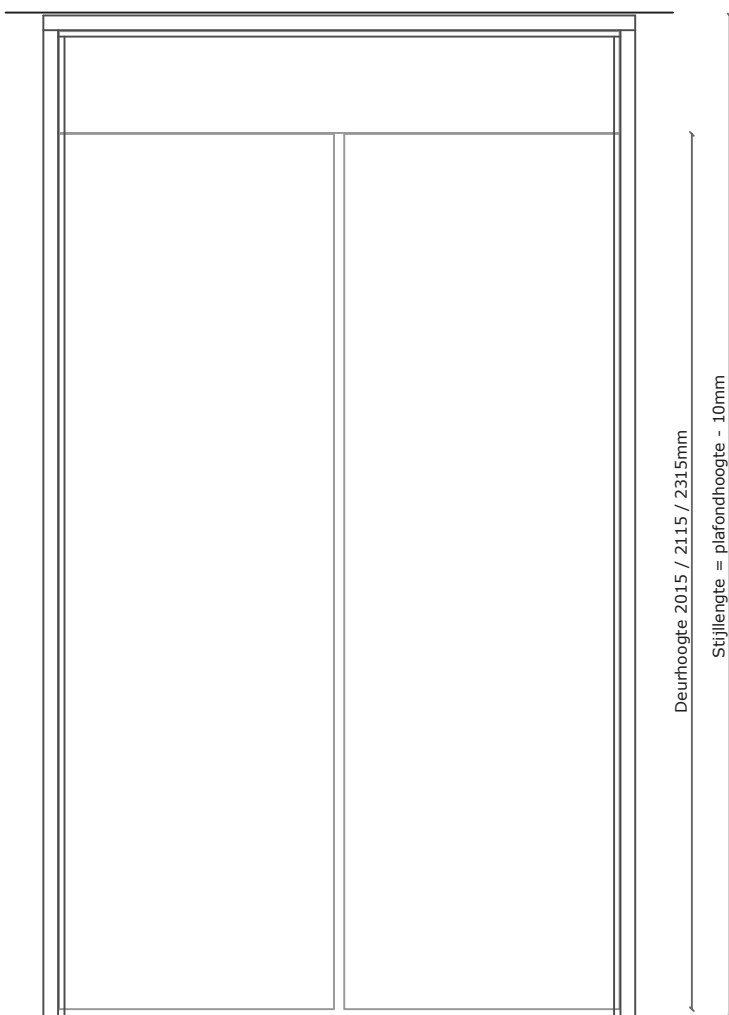

Optioneel
Deventer
kaderprofiel
S6699 BS

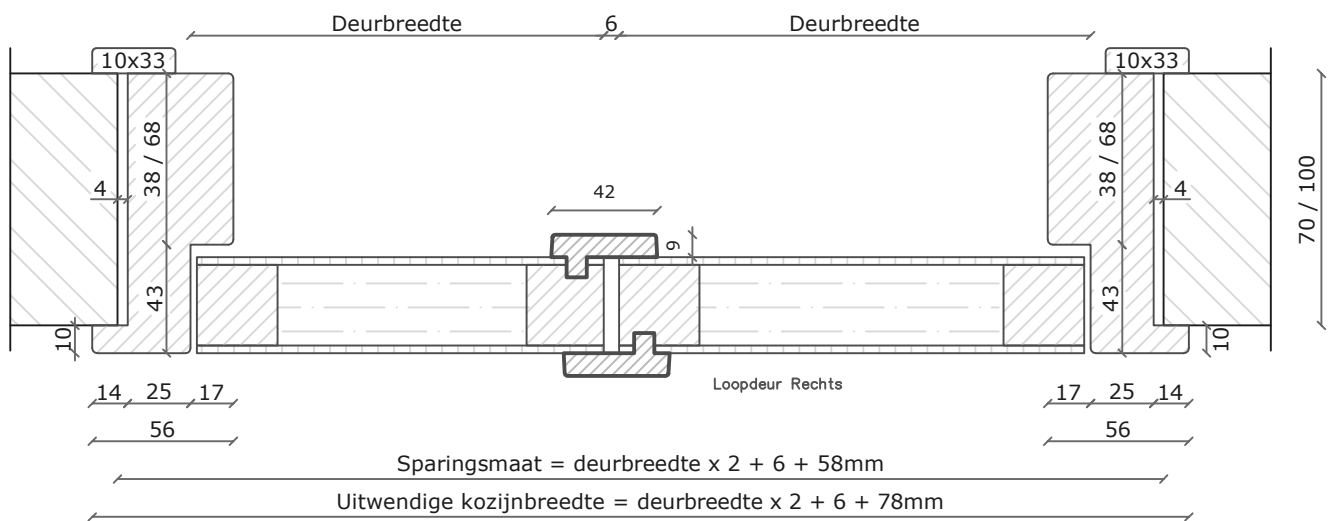

Datum:
25-02-2015

Krepel stomp houten nastelkozijn
ConForm CNS-16

Gew.
13-10-2020

Dubbeldeurs met spiegelstuk

krepel
deuren

Deurhoogte 2015

1200

250

268

Deur



1200

250

270

Kozijn



3



3

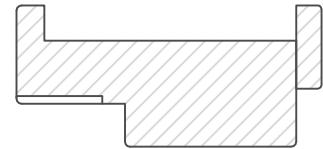

Deurdikte = 38mm

268

89



Achterhout = 8mm

270

89

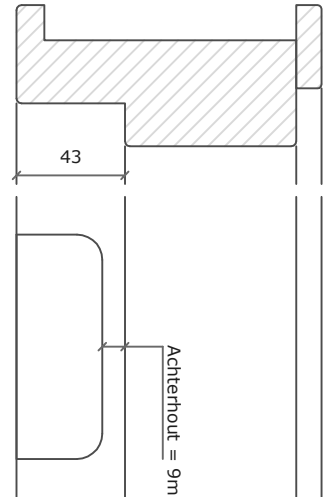

43

Achterhout = 9mm

89x89x3mm

Rijke maat = deurmaat +/- 5mm

89

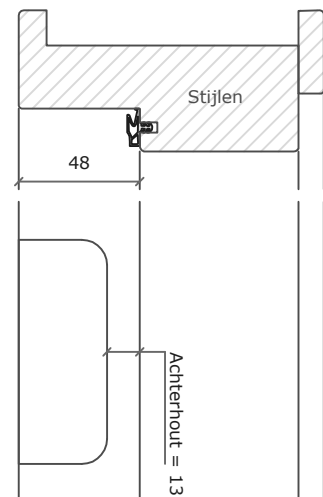

48

Achterhout = 13mm

Optioneel
Deventer
kaderprofiel
S6699 BS

Datum:
25-02-2015

Krepel stomp houten nastelkozijn
ConForm

Gew.
19-10-2020

Scharnierplaat uitfrezingen
deurhoogte 2015mm

Deurhoogte 2115

1300

250

268

Deur



1300

250

270

Kozijn

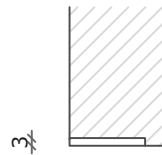

3

Deurdikte = 38mm

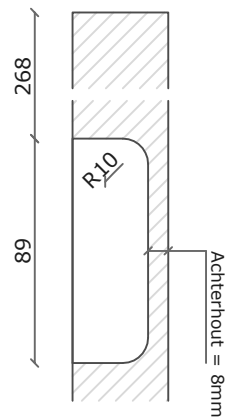

268

89

Achterhout = 8mm

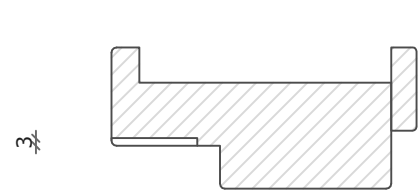

3

270

89

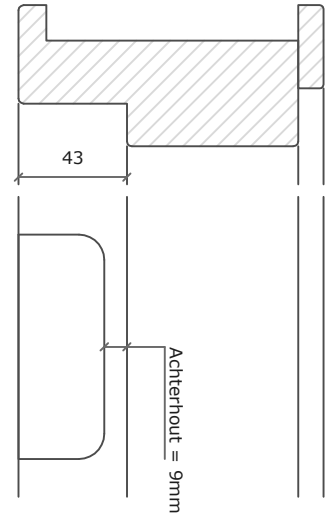

Achterhout = 9mm

89x89x3mm

Rijke maat = deurmaat +/- 5mm

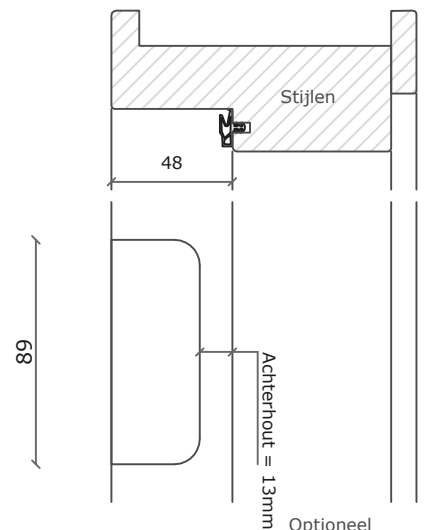

89

48

Achterhout = 13mm

Optioneel
Deventer
kaderprofiel
S6699 BS

Datum:
25-02-2015

Krepel stomp houten nastelkozijn
ConForm

Gew.
19-10-2020

Scharnierplaat uitfrezingen
deurhoogte 2115mm

Deurhoogte 2315

1500

250

268

Deur



1500

250

270

Kozijn

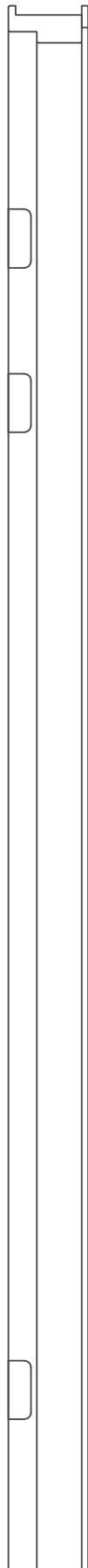

Deurdikte = 38mm

268

89



Achterhout = 8mm

3



270

89

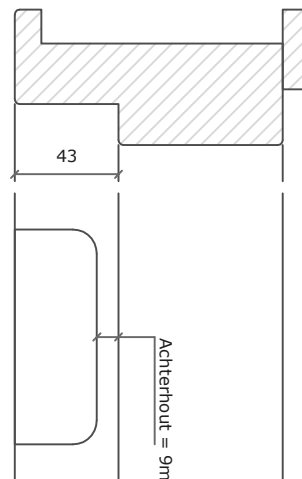

Achterhout = 9mm

3

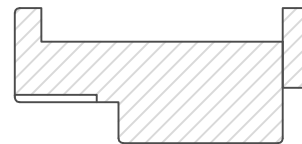

89x89x3mm

Rijke maat = deurmaat +/- 5mm

89

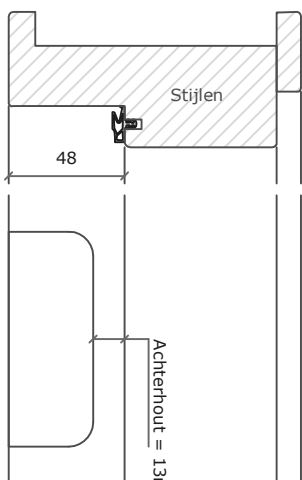

Achterhout = 13mm

Optioneel
Deventer
kaderprofiel
S6699 BS

Datum:
25-02-2015

Krepel stomp houten nastelkozijn
ConForm

Gew.
19-10-2020

Scharnierplaat uitfrezingen
deurhoogte 2315mm

Deur

Kozijn

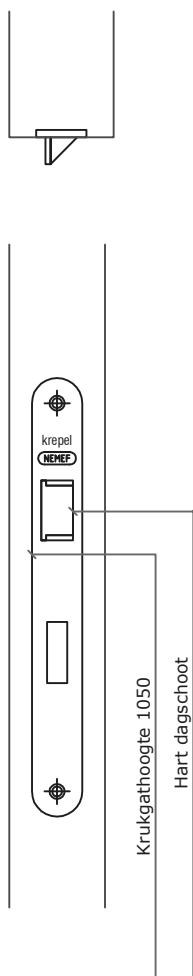
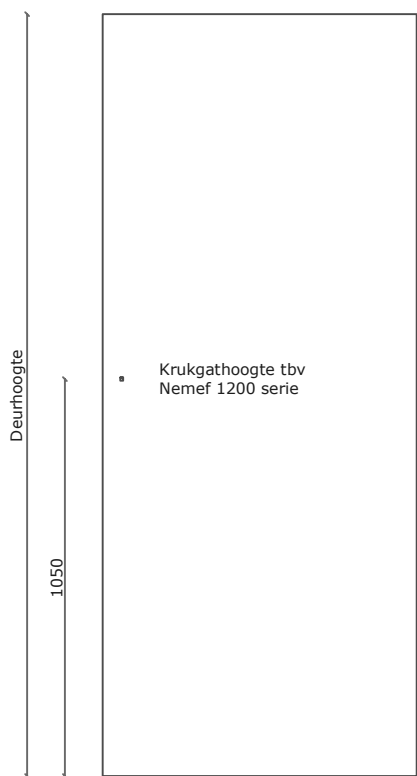

Verstelbare sluitplaat bij slot 1255-1266-1264

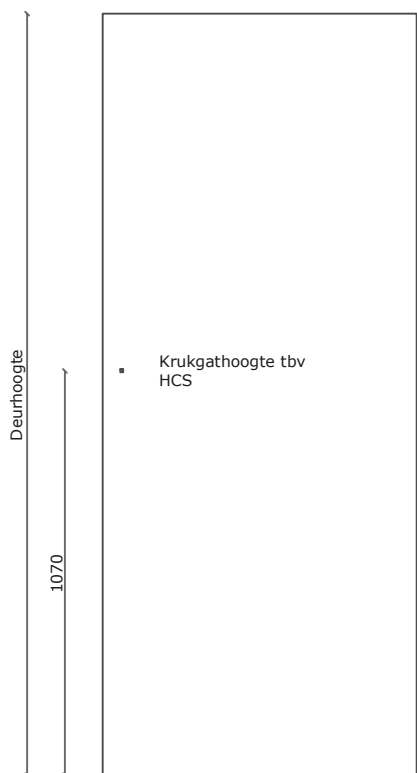
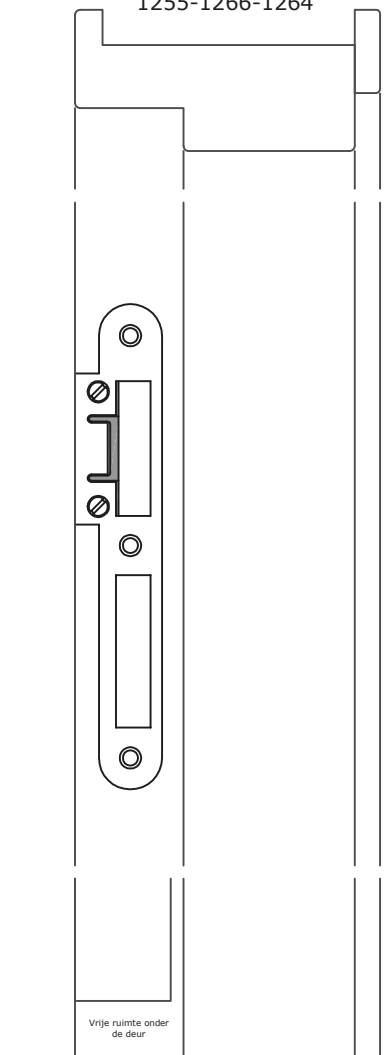

Afgeronde sluitplaat type P1256/17

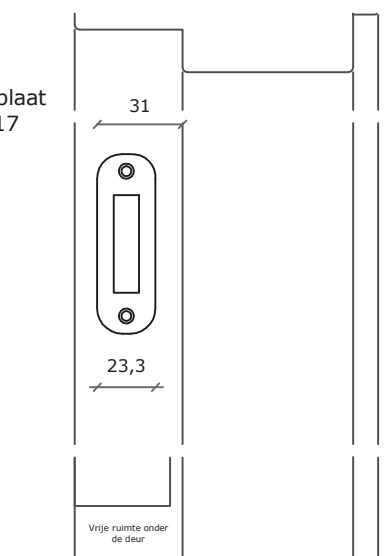

Datum:
25-02-2015

Krepel stomp houten nastelkozijn
ConForm

Gew.
29-10-2020

Sluitplaten
Nemef 1200 serie en Hoppe HCS

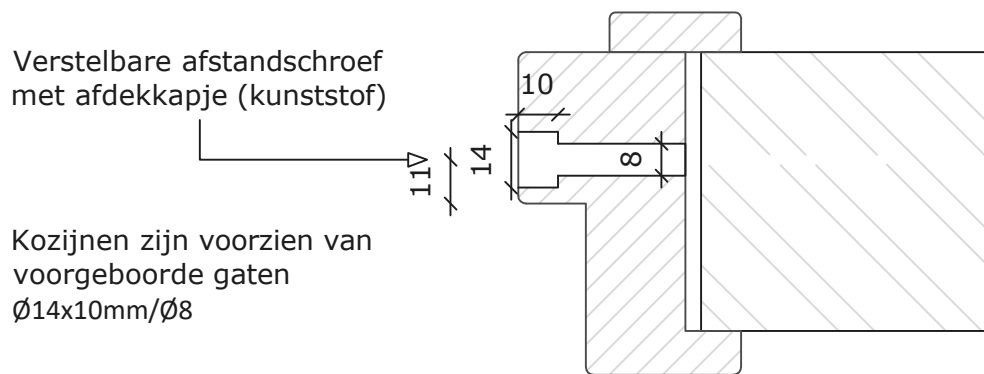
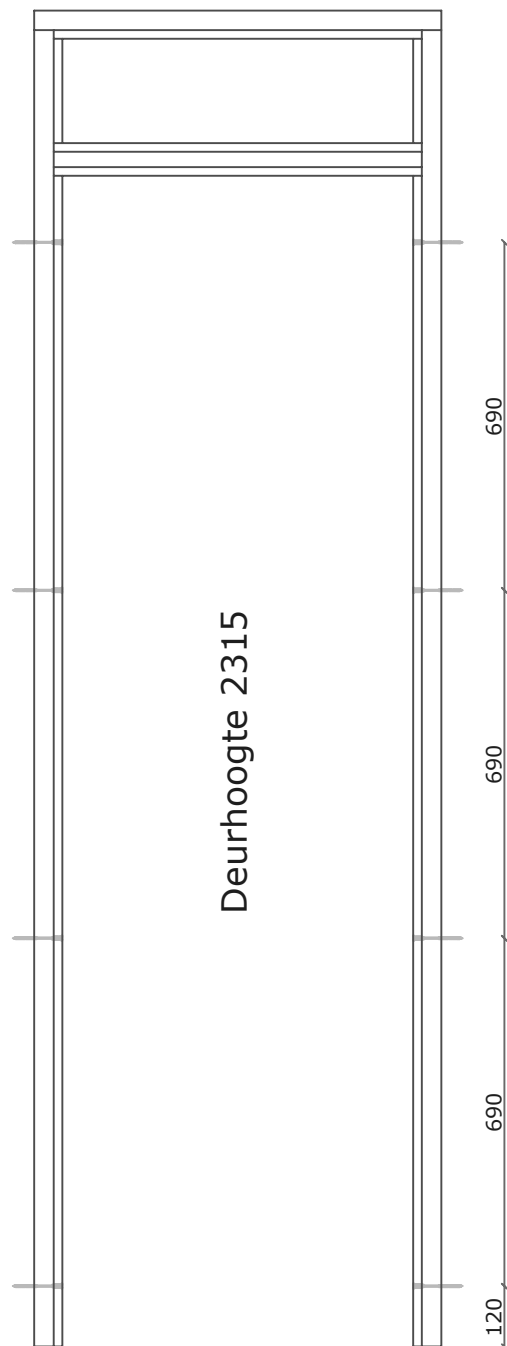
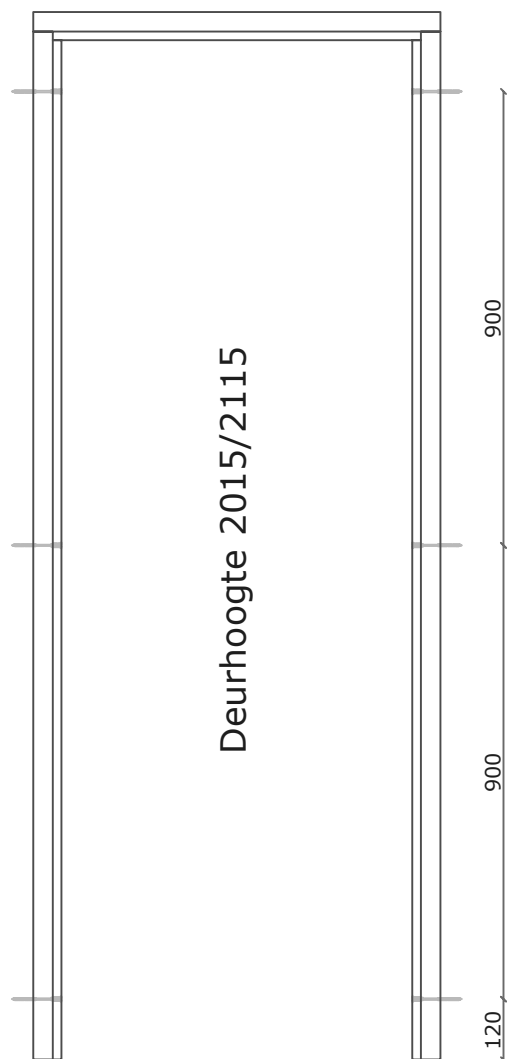

Datum:
25-02-2015

Krepel stomp houten nastelkozijn
ConForm

Gew.
19-10-2020

Bevestigingsmaatvoering
T.b.v. kozijn met en/of zonder bovenlicht

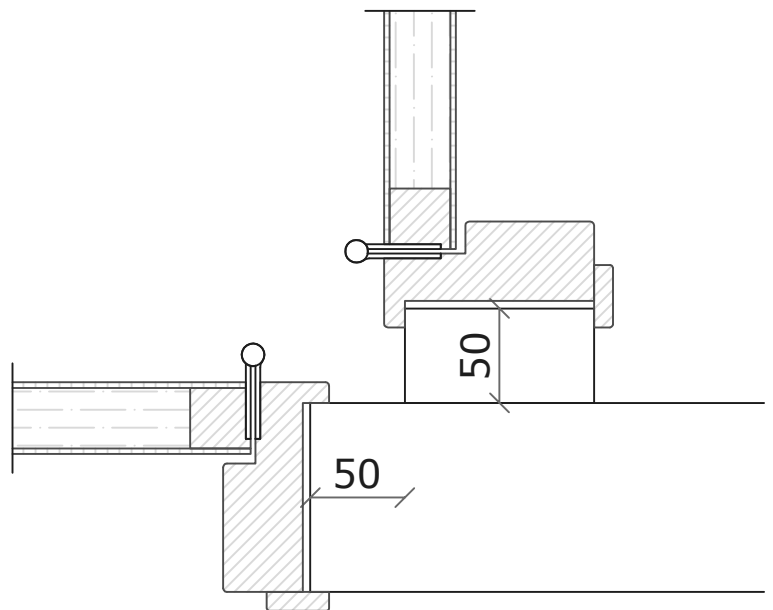
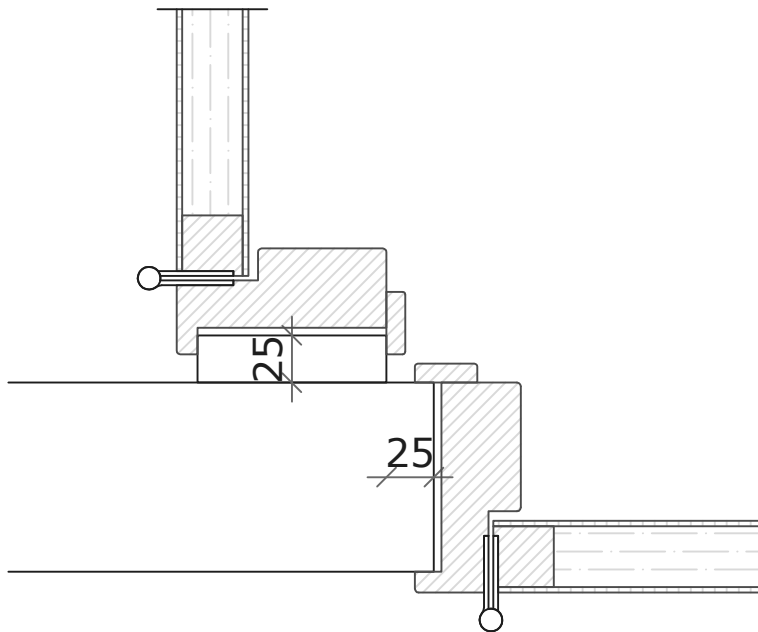
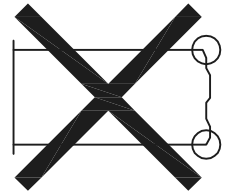
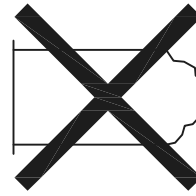
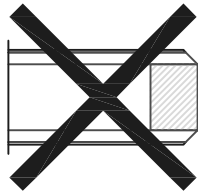
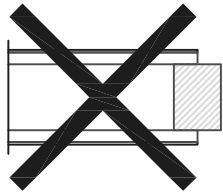
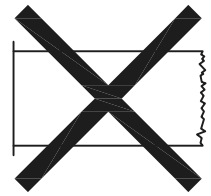
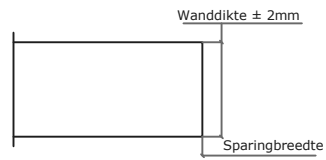
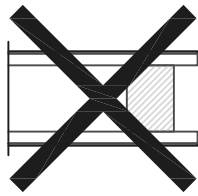
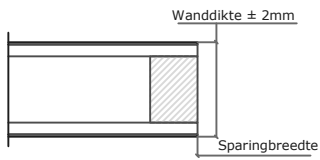

Datum:
25-02-2015

Krepel stomp houten nastelkozijn ConForm

Gew.

Bouwkundige oplossingen

krepel
deuren

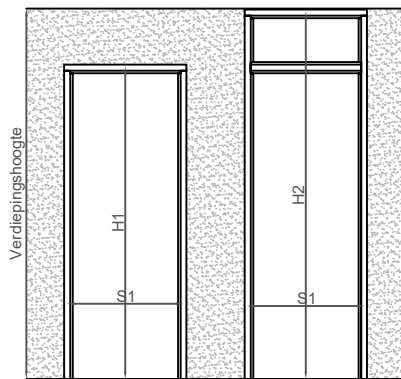

CNS1

CNS2



CNS4

Geen leidingwerk t.p.v. tussenstijl i.v.m. boren in de vloer

CNS5

Let op: opgegeven maatvoering uitgaande van afgewerkte vloer.

Breedte maten (mm)		
Deurbreedte	Uitwendige kozijnbreedte	Sparingmaat
630	708	688
680	758	738
730	808	788
780	858	838
830	908	888
880	958	938
930	1008	988
980	1058	1038

Sparingmaat H1 (mm)			
Deurhoogte	R.O.D.	Stijllengte	Sparingmaat*
2315	35 Giw.	2391	2383
2315	22 standaard	2378	2370
2315	4 brandw.	2360	2352
2115	35 Giw.	2191	2183
2115	22 standaard	2178	2170
2115	4 brandw.	2160	2152

*Hoogtesparing 0/+5mm

R.O.D. = Ruimte onder deur

Sparingsmaat H2: H2 max = stijllengte CNS2/5 kozijn - 5mm
 H2 min = stijllengte CNS2/5 kozijn - 10mm
 Stijllengte CNS2/5 kozijn moet minstens 10mm lager zijn dan de verdiepingshoogte

Sparingsmaat S1: = sparingsbreedte
 Deurbreedte + 58mm
 (denk om "neuzen" volgens onderstaande details)

Sparingsmaat S2: = sparingsbreedte
 Totale puibreedte +/- 20mm
 (denk om "neuzen" volgens onderstaande details)

Muurdikte 70/100mm: De opgegeven muurdikte is zeer maatvast. Deze mag een maximale afwijking hebben van 1mm

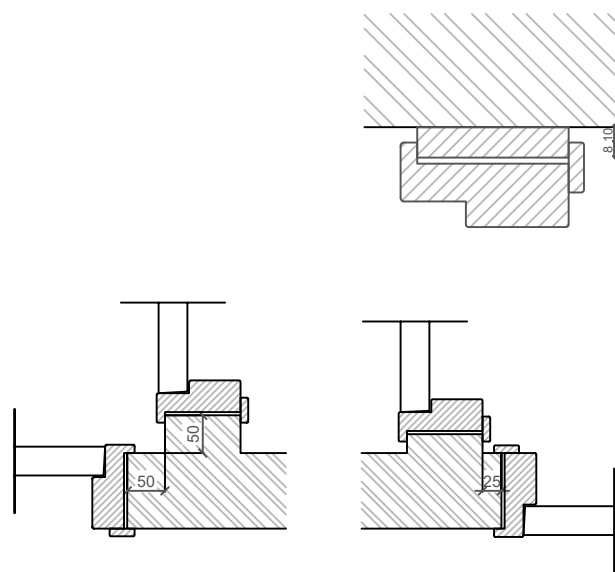
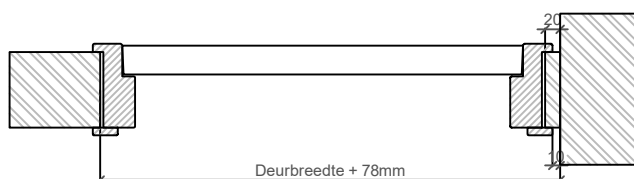
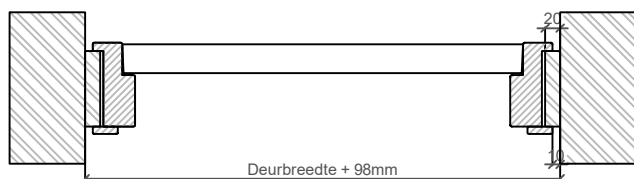
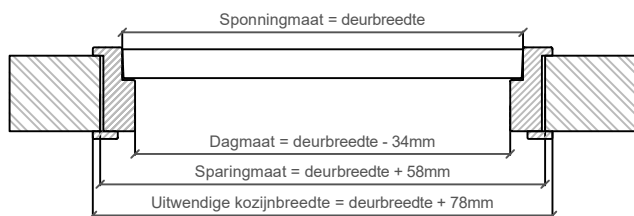

Datum:
16-01-2013

Sparingsmaten

Gew.
19-10-2020

ConForm houten **stompe** montagekozijnen.

krepel
deuren

Montagehandleiding ConForm kozijnen

1 **Benodigde hulp gereedschappen:**

- Waterpas
- Hamer
- Klop of hamer boormachine
- Accuboormachine
- Spijkertacker (lengte spijkers c.a. 30mm)
- Twee lijmklemmen

2 **Controle van de sparingen**

- Controleer de sparing op de volgende punten:
 - is de sparingmaat juist?
 - is de sparing haaks?
 - staan de wanden waterpas?
 - is de vloer t.p.v. de sparing waterpas?
 - Controleer, bij montage op ruwbouwvloeren, of er een meterpijl aanwezig

3 **Kozijnen zonder en/of met bovenlicht plaatsen:**

- Kozijnen worden af fabriek voorgesamonteerd geleverd, inclusief alle benodigde voorzieningen.
- Schuif het kozijn in de sparing zodat deze aansluit op de wand.
- Klem m.b.v. lijmklemmen het kozijn bij de middelste bevestigingsgaten op de wand vast.
- Boor de middelste bevestigingsgaten door en maak de gaten goed schoon.
- Plaats de bijgeleverde pluggen en schroeven. Let hierbij op de spreiding van de plug!
- Plaats met behulp van een spijkertacker de aftimmerlat op het kozijn.
- Breng de meegeleverde afdichtdopjes aan.
- Hang de deur af en controleer of de deur sluit en/of de naden aan de hang- en sluitzijde mooi zijn verdeeld.



Postadres
Postbus 2
7380 AA Klarenbeek

Bezoekadres

Kopermolenweg 14
7382 BP Klarenbeek

Tel 055 30 11341
Fax 055 30 12152
Email info@krepel.nl



FSC® C007372
The mark of
responsible forestry

krepeldeuren.nl